

SOLUZIONI PROFESSIONALI

femi

MADE IN ITALY

femi

job Line



NG

NEW GENERATION

"NG SYSTEM"
ROTAZIONE CONTRARIA
DELLA LAMA

PIÙ VELOCE
35%

OFFERTA
PROMOZIONALE
VALIDA
DA SETTEMBRE
A DICEMBRE

2024



LAME
A NASTRO
PER SEGATRICI



VASTA GAMMA
DI ACCESSORI

NEW



NOVITÀ!
MAGNETIKO

N310da DG 8489026

SEGATRICE A NASTRO DISCESA AUTOMATICA

VOLANTINO TENDILAMA
DI GRANDI DIMENSIONI

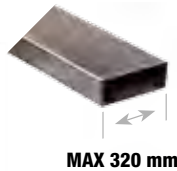

MORSA TRASLANTE
0°/60° SINISTRA
0°/45° DESTRA

PANNELLO DI COMANDO
ELETTRICO/IDRAULICO
FRONTALE



- Braccio, morsa e gruppo girevole in ghisa
- Sistema di discesa del braccio con cilindro idraulico a portata regolabile
- Manometro indicatore della tensione della lama
- Guida lama scorrevole in acciaio con doppi cusciniti
- Base inclusa

POTENZA	TENSIONE	SVILUPPO LAMA	DENTATURA	LUBRIFICAZIONE	DISCESA BRACCIO	VELOCITÀ TAGLIO	PESO	IMBALLO
1000/1500 W	400 V	2750 mm	6/10 STD	si	automatica	35/70 mt/min	344 kg	1720x700x1540 mm

CAPACITÀ DI TAGLIO

□				▤				∅			
0°	45° DX	45° SX	60°	0°	45° DX	45° SX	60°	0°	45° DX	45° SX	60°
195 mm	175 mm	195 mm	125 mm	320x200 mm	170x190 mm	210x80 mm	120x135 mm	255 mm	205 mm	205 mm	125 mm

€ 5.354,00 ~~€ 8.349,00~~

N276da XL 8488071

SEGATRICE A NASTRO DISCESA AUTOMATICA

GRANDE CAPACITÀ DI TAGLIO
∅ 255 MM!!!

CONTROLLO IDRAULICO
DISCESA AUTOMATICA



BRACCIO IN GHISA
GRANDE ROBUSTEZZA



- Angolo di taglio regolabile da 0° a 60° sx, con dispositivo di arresto rapido nelle posizioni 45° e 60°.
- Tensionamento lama con indicatore luminoso e micro-switch di sicurezza per controllo integrità lama
- Asta fermo barra regolabile per l'esecuzione di tagli in serie (L= 600mm)
- Basamento in acciaio in kit di montaggio, con vano portaoggetti integrato

POTENZA	TENSIONE	SVILUPPO LAMA	DENTATURA	LUBRIFICAZIONE	DISCESA BRACCIO	VELOCITÀ TAGLIO	PESO	IMBALLO
1000/1300 W	400 V	2565 mm	8/12 STD	si	automatica	35/70 mt/min	311 kg	1410x870x1650 mm

CAPACITÀ DI TAGLIO

□			▤			∅		
0°	45°	60°	0°	45°	60°	0°	45°	60°
200x200 mm	170x170 mm	100x100 mm	265x200 mm	200x160 mm	115x100 mm	255 mm	175 mm	110 mm

€ 3.738,00 ~~€ 5.828,00~~

N266 XL

8488027

SEGATRICE A NASTRO

**BRACCIO IN GHISA
DI GRANDE ROBUSTEZZA**



**MORSA CON BLOCCAGGIO RAPIDO
GANASCE ANTISCIVOLO ZIGRINATE**



- Tensionatore lama con indicatore luminoso e micro-switch di sicurezza per corretto tensionamento ed integrità lama
- Angolo di taglio regolabile da 0° a 60° sinistro, con dispositivo di arresto rapido nelle posizioni 45° e 60°
- Base inclusa

POTENZA	TENSIONE	SVILUPPO LAMA	DENTATURA	LUBRIFICAZIONE	DISCESA BRACCIO	VELOCITÀ TAGLIO	PESO	IMBALLO
1000/1300 W	400 V	2565 mm	8/12 STD	si	manuale	35/70 mt/min	311 kg	1410x870x1650 mm

CAPACITÀ DI TAGLIO

◻			◻			∅		
0°	45°	60°	0°	45°	60°	0°	45°	60°
200x200 mm	170x170 mm	100x100 mm	265x200 mm	200x160 mm	115x100 mm	225 mm	175 mm	110 mm

€ 3.168,00

~~€ 4.940,00~~

N257DA DG

8488056

SEGATRICE A NASTRO DISCESA AUTOMATICA

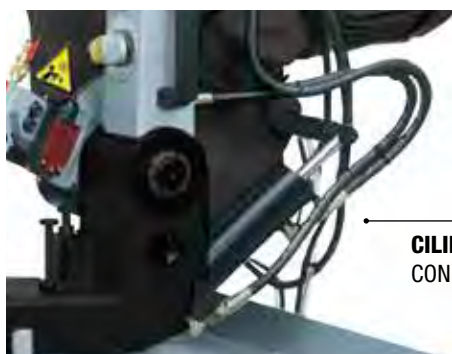

**CILINDRO IDRAULICO
CON REGOLATORE DI FLUSSO**



**BRACCIO, MORSA
E GRUPPO GIREVOLE
IN GHISA**

**MORSA TRASLANTE
0°/60° SINISTRA
0°/45° DESTRA**



- Guidalama scorrevole in acciaio con cuscinetti
- Morsa con dispositivo di bloccaggio rapido
- Pompa di lubrificazione con corpo in alluminio
- Volantino di grandi dimensioni per facilitare il tensionamento della lama
- Manometro che indica il livello di tensionamento della lama (600-1000 Kg/cm³)

POTENZA	TENSIONE	SVILUPPO LAMA	DENTATURA	LUBRIFICAZIONE	DISCESA BRACCIO	VELOCITÀ TAGLIO	PESO	IMBALLO
750/1100 W	400 V	2480 mm	6/10 STD	si	automatica	45/90 mt/min	235 kg	1385x580x890 mm

CAPACITÀ DI TAGLIO

◻				◻				∅			
0°	45° sx	60° sx	45° dx	0°	45° sx	60° sx	45° dx	0°	45° sx	60° sx	45° dx
180 mm	120 mm	90 mm	140 mm	245xH148 - 253xH70 mm	90xH180 mm	85xH115 mm	132xH180 mm	225 mm	140 mm	90 mm	148 mm

€ 3.983,00

~~€ 6.298,00~~

N251DA XL

8488050

SEGATRICE A NASTRO DISCESA AUTOMATICA



CILINDRO IDRAULICO
CON REGOLAZIONE
DEL FLUSSO

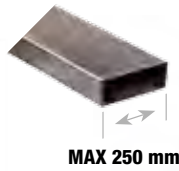

**POTENTE MOTORE
A INDUZIONE TRIFASE
A 2 VELOCITÀ**



- Braccio, morsa e gruppo girevole in ghisa
- Guidalama scorrevole in acciaio con cuscinetti e spazzole pulisci lama
- Leva frontale per lo sbloccaggio del girevole integrata nella base
- Manometro che indica il livello di tensionamento della lama (600-1000 Kg/cm³)
- Base inclusa

POTENZA	TENSIONE	SVILUPPO LAMA	DENTATURA	LUBRIFICAZIONE	DISCESA BRACCIO	VELOCITÀ TAGLIO	PESO	IMBALLO
750/1100 W	400 V	2480 mm	6/10 STD	si	automatica	45/90 mt/min	200 kg	1385x580x890 mm
CAPACITÀ DI TAGLIO								
45°			45°			Ø		
0°	45°	60°	0°	45°	60°	0°	45°	60°
185x185 mm	145x145 mm	70x70 mm	L240xH160 mm L250xH110 mm	L135xH185 mm L145xH150 mm	L63xH107 mm L69xH90 mm	225 mm	150 mm	70 mm

€ 2.665,00 ~~€ 4.307,00~~

N250DA XL

8488052

SEGATRICE A NASTRO DISCESA AUTOMATICA



GUIDALAMA POSTERIORE
CON SPAZZOLA
PER PULITURA DELLA LAMA

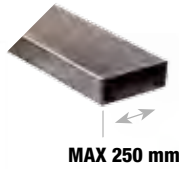

VOLANTINO
DI GRANDI DIMENSIONI
E **MANOMETRO** PER FACILITARE
IL TENSIONAMENTO DELLA LAMA



**MOTORE
MONOFASE**

- Braccio, morsa e gruppo girevole in ghisa
- Guidalama scorrevole in acciaio con cuscinetti e spazzole pulisci lama
- Leva frontale per lo sbloccaggio del girevole integrata nella base
- Manometro che indica il livello di tensionamento della lama (600-1000 Kg/cm³)
- Base inclusa

POTENZA	TENSIONE	SVILUPPO LAMA	DENTATURA	LUBRIFICAZIONE	DISCESA BRACCIO	VELOCITÀ TAGLIO	PESO	IMBALLO
1100 W	230 V	2480 mm	6/10 STD	si	automatica	72 mt/min	200 kg	1385x580x890 mm
CAPACITÀ DI TAGLIO								
45°			45°			Ø		
0°	45°	60°	0°	45°	60°	0°	45°	60°
185x185 mm	145x145 mm	70x70 mm	L240xH160 mm L250xH110 mm	L135xH185 mm L145xH150 mm	L63xH107 mm L69xH90 mm	225 mm	150 mm	70 mm

€ 2.665,00 ~~€ 4.307,00~~

2200 XL

8487022

SEGATRICE A NASTRO

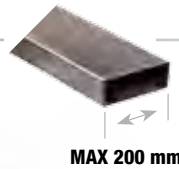

- Tensionatore lama con indicatore luminoso e micro-switch di sicurezza per controllo integrità lama
- Potente motore universale 2000 Watt dotato di regolatore elettronico digitale di velocità "Constant Speed", con limitatore amperometrico
- Base inclusa



€ 1.679,00

~~€ 2.617,00~~

2200DA XL

8487024

SEGATRICE A NASTRO DISCESA AUTOMATICA

- Sistema di controllo idraulico della velocità di discesa
- Tensionatore lama con indicatore luminoso e micro-switch di sicurezza per controllo integrità lama
- Potente motore universale 2000 Watt dotato di regolatore elettronico digitale di velocità "Constant Speed", con limitatore amperometrico
- Base inclusa



€ 1.931,00

~~€ 3.009,00~~

POTENZA	TENSIONE	SVILUPPO LAMA	DENTATURA	LUBRIFICAZIONE	DISCESA BRACCIO	VELOCITÀ TAGLIO	PESO	IMBALLO
2000 W	230 V	2140 mm	6/10 STD	si	manuale automatica	35÷80 mt/min	140 kg 143 kg	780x1240x1080 mm

MOTORE MONOFASE

CAPACITÀ DI TAGLIO

∇			∇			∅		
0°	45°	60°	0°	45°	60°	0°	45°	60°
175x175 mm	110x110 mm	75x75 mm	190x135 mm	150x110 mm	100x70 mm	175 mm	110 mm	75 mm



Sistema a circuito idraulico chiuso per il controllo della discesa del braccio senza manutenzione

ABS 1750 XL

8486091

SEGATRICE A NASTRO DISCESA AUTOMATICA

ABS
Automatic Blade System

- Ciclo di taglio completamente autonomo senza operatore
- Energy saving: il sistema esclusivo ABS garantisce il 100% del rendimento del motore
- Switch di arresto automatico a fine taglio
- Velocità di avanzamento del taglio a 4 posizioni con selettore meccanico



€ 1.492,00

~~€ 2.325,00~~



1750 XL

8486090

SEGATRICE A NASTRO

- Sistema di lubrificazione
- Rulliere integrate nella base
- Doppio guidalama scorrevole
- Base inclusa



ALTEZZA LAMA 19 MM!



€ 1.358,00

~~€ 2.117,00~~

POTENZA	TENSIONE	SVILUPPO LAMA	DENTATURA	LUBRIFICAZIONE	DISCESA BRACCIO	VELOCITÀ TAGLIO	PESO	IMBALLO
2000 W	230 V	1735 mm	8/12 STD	si	manuale automatica	35÷80 mt/min	75 kg	780x1240x1080 mm

CAPACITÀ DI TAGLIO

∇			∇			∅		
0°	45°	60°	0°	45°	60°	0°	45°	60°
150x150 mm	100x100 mm	-	160x140 mm	100x120 mm	-	155 mm	110 mm	-



RULLIERE

CODICE	ART.	DIMENSIONI AXBXH	PORTATA PER RULLO	APPLICAZIONE	PER ART.	PREZZO
7133703	326	1000x300x880÷970 mm	200 kg	Carico-scarico barre	N310DA DG - N257 DADG - N276DA XL N250DA XL - N251DA XL - N266DA XL - N266XL N265XL - N216XL - 2200XL - 2200DA XL	€ 422,00
7133704	327	1000x300x880÷970 mm	200 kg	Modulo aggiuntivo		€ 374,00

- Rulli in acciaio Ø 50 mm montati su cuscinetti
- Vasca raccolta liquido in robusta lamiera d'acciaio
- Robusta struttura tubolare in acciaio
- Predisposizione per n° 8 rulli verticali anticaduta

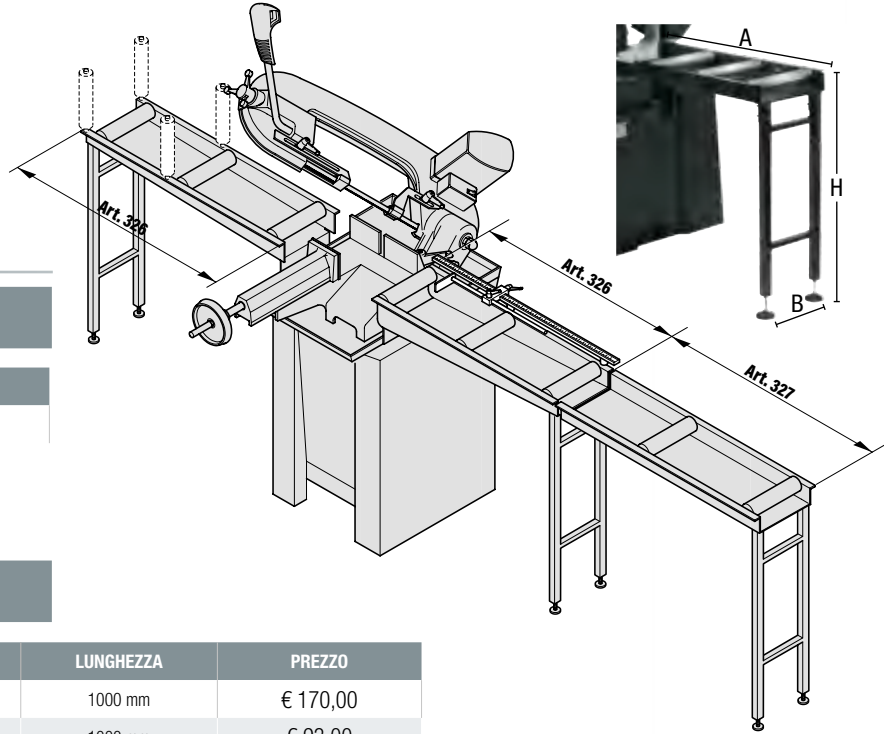

RULLO VERTICALE ANTICADUTA*



CODICE	DIMENSIONI	PREZZO
7214211	Ø 40x150 mm	€ 42,00

* A richiesta

ASTE FERMO-BARRA MILLIMETRATE*

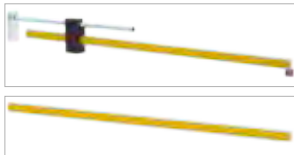

CODICE	PER ART.	LUNGHEZZA	PREZZO
7130576	326	1000 mm	€ 170,00
7130577	327	1000 mm	€ 93,00

* A richiesta

SUPPORTO MONORULLO

7133716

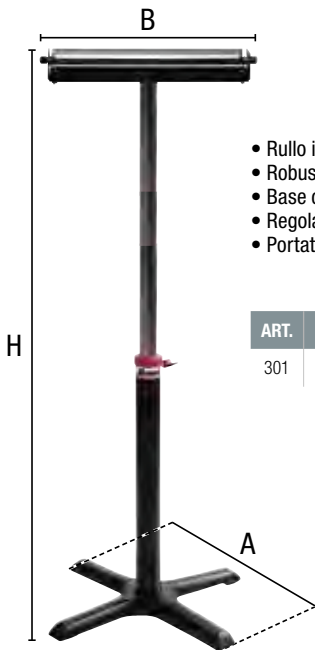

- Rullo in acciaio zincato Ø 57 mm
- Robusta struttura in acciaio e ghisa
- Base completa di piedini di livellamento
- Regolazione dell'altezza di appoggio
- Portata massima: 30 kg

ART.	DIMENSIONI AXBXH	PESO
301	520x400x680÷1140 mm	6,5 kg

€ 99,00 ~~€ 157,00~~

MAGNETIKO

7075195

NEW

- Barra magnetica con impugnatura ergonomica
- Asta inossidabile e leggera
- Ideale per zone difficili da raggiungere
- Per raccogliere trucioli metallici, chiodi e piccoli componenti di metallo dai macchinari che rilasciano truciolo
- Estruendo la barra centrale si rilasciano facilmente le parti metalliche raccolte



DIMENSIONI	PESO
435 mm - Ø 20 mm	650 gr



€ 37,00 ~~€ 55,00~~

787^{DA} XL / 787 XL

8487025 / 8487023

SEGATRICI A NASTRO
DISCESA AUTOMATICA

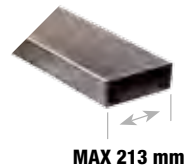

allroad



**SISTEMA IDRAULICO
A CIRCUITO CHIUSO**
PER IL CONTROLLO
DELL'AVANZAMENTO
E DISCESA DEL BRACCIO

**ALTEZZA
LAMA
19 MM!**



- Sistema esclusivo BREVETTATO del braccio rototraslante (solo 787 XL)
- Possibilità di effettuare tagli con lubrificazione
- Base completa di ruote ideale per il trasporto
- Filtro per l'abbattimento dei disturbi elettromagnetici conforme alle normative in vigore

**MOTORE
MONOFASE**

787 ^{DA} XL	€ 1.492,00	€ 2.569,00
787 XL	€ 1.358,00	€ 2.280,00

POTENZA	TENSIONE	SVILUPPO LAMA	DENTATURA	LUBRIFICAZIONE	DISCESA BRACCIO	VELOCITÀ TAGLIO	PESO	IMBALLO
1850 W	230 V	2140 mm	8/12 STD	possibile	solo 787 ^{DA} XL	60/80 mt/min	59 kg	500x1300x700 mm

CAPACITÀ DI TAGLIO								
◻			◻			∅		
0°	45°	60°	0°	45°	60°	0°	45°	60°
150x150 mm	140x140 mm	-	213x150 mm	145x80 mm	-	175 mm	140 mm	-







SCEGLI LA TUA LAMA!



LAME A NASTRO BIMETALLICHE IN M42 HSS che abbinano un'eccellente resistenza termica ad un'elevata velocità di taglio. La particolare struttura della lama permette di resistere alle sollecitazioni di flessione, tensione e pressione.



MATERIALI PIENI

LAMA	ABS 1750XL - 1750XL				2200XL - 2200 DAXL				N250DA XL N251DA XL N257DA DG				N266XL - N276DA XL				N310 DA DG			
	1735x19x0,9mm				2140x19x0,9mm				2480x27x0,9mm				2565x27x0,9mm				2750x27x0,9mm			
Denti per pollice	Z14	Z8/12	Z6/10	Z4/6	Z14	Z8/12	Z6/10	Z4/6	Z10/14	Z8/12	Z6/10	Z4/6	Z10/14	Z8/12	Z5/8	Z4/6	Z10/14	Z8/12	Z6/10	Z4/6
Acciaio inossidabile 	•	•	••	•••	•	•	••	•••	•	••	•••	•••	•	••	•••	•••	•	••	•••	•••
Ghisa 	•	••	•••	•••	•	••	•••	•••	•	••	•••	•••	•	••	•••	•••	•	••	•••	•••
Ferro 	•	•	••••	•••	•	••	••••	•••	•	•••	•••	•••	•	•••	•••	•••	•	•••	•••	•••
Alluminio 	•	•	•••	••••	•	•	•••	••••	•	••	••••	••••	•	••	••••	••••	•	••	••••	••••
Plastica 	•	••	•••	••••	•	••	•••	••••	•	••	••••	••••	•	••	••••	••••	•	••	••••	••••
Ottone 	•	••	•••	•••	•	•••	•••	•••	•	••	•••	•••	•	••	•••	•••	•	••	•••	•••
Rame 	•	••	••••	•••	•	•••	•••	•••	•	•••	•••	•••	•	•••	•••	•••	•	•••	•••	•••

• Non raccomandato, •• Accettabile, ••• Buono, •••• Livello PRO Z = Denti per pollice.



TUBI & PROFILI

LAMA	ABS 1750XL - 1750XL				2200XL - 2200 DAXL				N250DA XL N251DA XL N257DA DG				N266XL - N276DA XL				N310 DA DG			
	1735x19x0,9mm				2140x19x0,9mm				2480x27x0,9mm				2565x27x0,9mm				2750x27x0,9mm			
Denti per pollice	Z14	Z8/12	Z6/10	Z4/6	Z14	Z8/12	Z6/10	Z4/6	Z10/14	Z8/12	Z6/10	Z4/6	Z10/14	Z8/12	Z5/8	Z4/6	Z10/14	Z8/12	Z6/10	Z4/6
Acciaio inossidabile 	••••	•••	•	•	••••	•••	•	•	•••	••	•	•	•••	••	•	•	•••	••	•	•
Ghisa 	•••	•••	••	•	•••	•••	••	•	••	•••	••	•	••	•••	••	•	••	•••	••	•
Ferro 	••••	•••	•	•	••••	•••	•	•	••••	•••	•	•	••••	•••	•	•	••••	•••	•	•
Alluminio 	•••	••	••	•	•••	••	••	•	••••	•••	••	•	••••	•••	••	•	••••	•••	••	•
Plastica 	•••	••••	•••	•	•••	••••	••	•	••••	••	••	•	••••	••	••	•	••••	••	••	•
Ottone 	•••	••••	•••	•	•••	••••	•••	•	•••	•••	•••	•	•••	•••	•••	•	•••	•••	•••	•
Rame 	•••	••••	•••	•	•••	••••	•••	•	••••	•••	••	•	••••	•••	•••	•	••••	•••	•••	•

• Non raccomandato, •• Accettabile, ••• Buono, •••• Livello PRO Z = Denti per pollice.

Lame a nastro bimetalliche

CODICE	SVILUPPO LAMA mm	VELOCITÀ TAGLIO	Q.tà CONF.	PREZZO €	
ART. N310 DA DG				2700	
3280056	2750x27x0,9	6/10*	1 pc	34,00	€ 83,00
3280060	2750x27x0,9	6/10*	5 pc	123,00	€ 298,00
3280055	2750x27x0,9	4/6	1 pc	34,00	€ 83,00
3280059	2750x27x0,9	4/6	5 pc	123,00	€ 298,00
3280054	2750x27x0,9	8/12	1 pc	34,00	€ 83,00
3280058	2750x27x0,9	8/12	5 pc	123,00	€ 298,00
3280057	2750x27x0,9	10/14	1 pc	34,00	€ 83,00
3280061	2750x27x0,9	10/14	5 pc	123,00	€ 298,00

ART. N276DAXL - N266DAXL - N266XL - N265XL				2600	
3280028	2565x27x0,9	8/12*	1 pc.	34,00	81,00
3280032	2565x27x0,9	8/12*	5 pc.	116,00	285,00
3280026	2565x27x0,9	4/6	1 pc.	34,00	81,00
3280030	2565x27x0,9	4/6	5 pc.	116,00	285,00
3280027	2565x27x0,9	5/8	1 pc.	34,00	81,00
3280031	2565x27x0,9	5/8	5 pc.	116,00	285,00
3280029	2565x27x0,9	10/14	1 pc.	34,00	81,00
3280033	2565x27x0,9	10/14	5 pc.	116,00	285,00

ART. N257DADG - N251DAXL - N250DAXL				2500	
3280042	2480x27x0,9	6/10*	1 pc.	32,00	79,00
3280044	2480x27x0,9	6/10*	5 pc.	113,00	277,00
3280039	2480x27x0,9	4/6	1 pc.	32,00	79,00
3280041	2480x27x0,9	4/6	5 pc.	113,00	277,00
3280038	2480x27x0,9	8/12	1 pc.	32,00	79,00
3280040	2480x27x0,9	8/12	5 pc.	113,00	277,00
3280043	2480x27x0,9	10/14	1 pc.	32,00	79,00
3280045	2480x27x0,9	10/14	5 pc.	113,00	277,00

ART. 787DAXL** - 787XL** - 2200DAXL* - 2200XL*				2200	
3279936	2140x19x0,9	6/10*	1 pc.	26,00	62,00
3279939	2140x19x0,9	6/10*	5 pc.	97,00	236,00
3280024	2140x19x0,9	8/12**	1 pc.	26,00	62,00
3280025	2140x19x0,9	8/12**	5 pc.	97,00	236,00
3279938	2140x19x0,9	4/6	1 pc.	26,00	62,00
3279941	2140x19x0,9	4/6	5 pc.	97,00	236,00
3279937	2140x19x0,9	14	1 pc.	26,00	62,00
3279940	2140x19x0,9	14	5 pc.	97,00	236,00

ART. ABS 1750XL - 1750XL				1750	
3280047	1735x19x0,9	8/12*	1 pc.	24,00	61,00
3280051	1735x19x0,9	8/12*	5 pc.	95,00	227,00
3280048	1735x19x0,9	4/6	1 pc.	24,00	61,00
3280052	1735x19x0,9	4/6	5 pc.	95,00	227,00
3280046	1735x19x0,9	6/10	1 pc.	24,00	61,00
3280050	1735x19x0,9	6/10	5 pc.	95,00	227,00
3280049	1735x19x0,9	14	1 pc.	24,00	61,00
3280053	1735x19x0,9	14	5 pc.	95,00	227,00

CARATTERISTICHE TECNICHE

- Lame bimetalliche al cobalto M42 per elevate prestazioni di taglio
- Adatte anche per tagli a secco
- Alta resistenza e produttività sia su materiali pieni che su profilati
- Disponibili in confezioni standard da 1 o 5 pz

* In dotazione standard sulle segatrici / Lame équipant en standard nos scies



510

8266031

POTENZA	600 W
TENSIONE	400 V
SVILUPPO NASTRO	100x100 mm
PESO	15 kg
RPM GIRI AL MINUTO	2800
METRI AL SECONDO	16

€ 903,00 ~~€ 1.487,00~~

511

8266021

POTENZA	550 W
TENSIONE	230 V
SVILUPPO NASTRO	100x100 mm
PESO	15 kg
RPM GIRI AL MINUTO	2800
METRI AL SECONDO	16

€ 903,00 ~~€ 1.487,00~~

LEVIGATRICI A NASTRO DA BANCO



ART. 338
SUPPORTO DA BANCO
(A RICHIESTA)

542B

8266133

POTENZA	1000 W
TENSIONE	400 V
SVILUPPO NASTRO	120x1500 mm
PESO	52 kg
RPM GIRI AL MINUTO	1400
METRI AL SECONDO	27

€ 1.307,00 ~~€ 2.038,00~~

543B

8266122

POTENZA	750 W
TENSIONE	230 V
SVILUPPO NASTRO	120x1500 mm
PESO	52 kg
RPM GIRI AL MINUTO	1400
METRI AL SECONDO	27

€ 1.307,00 ~~€ 2.038,00~~

LEVIGATRICI A NASTRO INCLINABILE CON BASAMENTO



504B

8266132

POTENZA	600/900 W
TENSIONE	400 V
SVILUPPO NASTRO	120x1500 mm
PESO	52 kg
RPM GIRI AL MINUTO	1400/2800
METRI AL SECONDO	27

€ 1.555,00 ~~€ 2.425,00~~

507B

8266232

POTENZA	1350/1600 W
TENSIONE	400 V
SVILUPPO NASTRO	150x1750 mm
PESO	67 kg
RPM GIRI AL MINUTO	1400/2800
METRI AL SECONDO	30

€ 2.329,00 ~~€ 3.632,00~~

LEVIGATRICI A NASTRO INCLINABILE CON BASAMENTO



525B

8276232

POTENZA	1350/1600 W
TENSIONE	400 V
DISCO	Ø 400
PESO	52 kg
RPM GIRI AL MINUTO	1400/2800

€ 2.141,00 ~~€ 3.388,00~~

LEVIGATRICE A DISCO CON TAVOLA RECLINABILE COMPLETA DI BASAMENTO



539B

8286232

POTENZA	1350/1600 W
TENSIONE	400 V
SVILUPPO NASTRO	150x1750 mm
Ø DISCO	400
PESO	81 kg
RPM GIRI AL MINUTO	1400/2800
METRI AL SECONDO	30

€ 3.256,00 ~~€ 5.079,00~~

LEVIGATRICE COMBINATA NASTRO E DISCO CON BASAMENTO



LEVIGATRICI CON IMPIANTO DI ASPIRAZIONE INTEGRATO

CODICE	ART.	DESCRIZIONE	PREZZO
8286232	539 B	montata su basamento e con impianto di aspirazione	€ 3.984,00 € 6.212,00
8276232	525 B	montata su basamento e con impianto di aspirazione	€ 2.912,00 € 4.542,00
8266232	507 B	montata su basamento e con impianto di aspirazione	€ 3.063,00 € 4.776,00
8266133	542 B	montata su basamento e con impianto di aspirazione	€ 2.024,00 € 3.155,00
8266132	504 B	montata su basamento e con impianto di aspirazione	€ 2.259,00 € 3.514,00
8266122	543 B	montata su basamento e con impianto di aspirazione	€ 2.024,00 € 3.155,00

LAVORAZIONE IN PIANO



LAVORAZIONE IN APPOGGIO



575

8265030

POTENZA	3000 W
TENSIONE	400 V
SVILUPPO NASTRO	2000x75 mm
PESO	79 kg
RPM GIRI AL MINUTO	2800
METRI AL SECONDO	30

€ 779,00 ~~€ 1.213,00~~
574

8265020

POTENZA	2200 W
TENSIONE	230 V
SVILUPPO NASTRO	2000x75 mm
PESO	79 kg
RPM GIRI AL MINUTO	2800
METRI AL SECONDO	30

€ 779,00 ~~€ 1.213,00~~
LEVIGATRICI ORIZZONTALI CON BASAMENTO

- H 960 cm altezza incrementata per un utilizzo più pratico
- Nastro abrasivo allo Zirconio, grana 60

ROBUSTO SISTEMA DI TENSIONAMENTO NASTRO

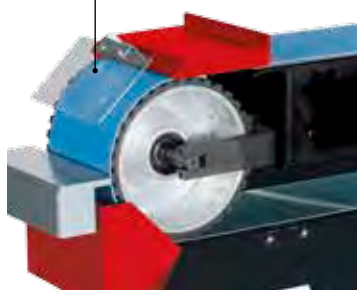
PULEGGIA GOMMATA DI TRASCINAMENTO

577

8265130

POTENZA	4000 W
TENSIONE	400 V
SVILUPPO NASTRO	2000x150 mm
PESO	90 kg
RPM GIRI AL MINUTO	1400/2800
METRI AL SECONDO	15/30

€ 1.204,00 ~~€ 1.876,00~~
LEVIGATRICE ORIZZONTALE CON BASAMENTO

- H 960 cm altezza incrementata per un utilizzo più pratico
- Nastro abrasivo allo Zirconio, grana 60

QUADRO COMANDI ELETTRICO 2 VELOCITÀ

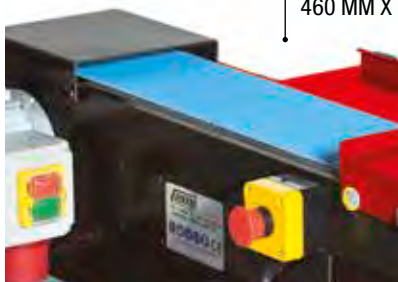
PIANO LAVORO 460 MM X 100 MM

296 EVO

8061032

**SMERIGLIATRICE
LEVIGATRICE
A NASTRO DA BANCO**

**Evo
DESIGN**

POTENZA	1100 W
TENSIONE	400 V
SVILUPPO NASTRO	50x2200 mm
MOLA	Ø 200x25x20 GRANA 60
PESO	54 kg
RPM GIRI AL MINUTO	2800

€ 1.706,00 ~~€ 2.059,00~~



298 EVO

8061132

**LEVIGATRICE
A NASTRO
DA BANCO**

**Evo
DESIGN**

POTENZA	1100 W
TENSIONE	400 V
SVILUPPO NASTRO	50x2200 mm
PESO	63 kg
RPM GIRI AL MINUTO	2800

€ 2.399,00 ~~€ 3.738,00~~



**ART. 308
BASAMENTO
A RICHIESTA**

293N

8071021

POTENZA	750 W
TENSIONE	230 V
SVILUPPO NASTRO ZIRCONIO	100x1000 mm
MOLA	Ø 200x25x20 GRANA 60
PESO	22 kg
RPM GIRI AL MINUTO	2800

€ 726,00 ~~€ 1.132,00~~

294N

8071031

**SMERIGLIATRICE
LEVIGATRICE
A NASTRO DA BANCO**

POTENZA	850 W
TENSIONE	400 V
SVILUPPO NASTRO ZIRCONIO	100x1000 mm
MOLA	Ø 200x25x20 GRANA 60
PESO	22 kg
RPM GIRI AL MINUTO	2800

€ 726,00 ~~€ 1.132,00~~



**NASTRO ABRASIVO
ALLO ZIRCONIO
GRANA 60
DOTAZIONE STANDARD**



5
anni years
garanzia warranty



SMERIGLIATRICI CON FRENO

PER SMERIGLIATRICI MONO FASE E TRIFASE
(SU RICHIESTA ALL'ORDINE)



EVO
DESIGN

- Quadro comandi completo di scheda per frenatura con fusibile di protezione integrato
- Fungo per arresto di emergenza
- Tempo di frenatura da 4 a 8 secondi
- Funzione antiripristino

CODICE	DESCRIZIONE	PER ARTICOLI	PREZZO €
7800291	Kit freno per smerigliatrici trifase > = 450 w	241 - 241/M - 243-243/M - 245-245/M - 247 247/M - 214-191 - 191/M - 192 -192/M 196 - 196/M - 197 - 197/M - 204 - 294N	559,00
7800292	Kit freno per smerigliatrici trifase 1100/1500 W	143 - 143/M - 145-145/M - 163 - 163/M - 165 165/M - 209 - 193 - 193/M - 194 - 194/M - 198 198/M - 199 - 199/M - 202 e modelli serie EVO	559,00
7800293	Kit freno per smerigliatrici trifase 2200 W	146 - 146/M - 166 - 166/M - 211 - 195 - 195/M 200 - 203 e modelli serie EVO	559,00
7800294	Kit freno per smerigliatrici monofase < = 750 W	240 - 240/M - 242 - 242/M - 244 -244/M 246 - 246/M - 213 - 293N	559,00

SMERIGLIATRICI DOPPIA MOLA Ø 150 mm

240 8011121 <ul style="list-style-type: none"> MOTORE 450 WATT MONOFASE MOLE 150X20X16 mm 2800 RPM - 9 Kg <p>€ 324,00 € 503,00</p>	240/M 8013121 CON MOLE <ul style="list-style-type: none"> MOTORE 450 WATT MONOFASE MOLE 150X20X16 mm 2800 RPM - 11 Kg <p>€ 340,00 € 530,00</p>
---	--

241 8011231 <ul style="list-style-type: none"> MOTORE 450 WATT TRIFASE MOLE 150X20X16 mm 2800 RPM - 9 Kg <p>€ 324,00 € 503,00</p>	241/M 8013231 CON MOLE <ul style="list-style-type: none"> MOTORE 450 WATT TRIFASE MOLE 150X20X16 mm 2800 RPM - 11 Kg <p>€ 340,00 € 530,00</p>
--	---

146 8016731 <ul style="list-style-type: none"> MOTORE 2200 WATT TRIFASE MOLE 300X40X30 mm 1400 RPM - 56 Kg <p>€ 1.933,00 € 3.014,00</p>	146/M 8018731 CON MOLE <ul style="list-style-type: none"> MOTORE 2200 WATT TRIFASE MOLE 300X40X30 mm 1400 RPM - 64 Kg <p>€ 2.149,00 € 3.350,00</p>
--	--

SMERIGLIATRICI DOPPIA MOLA Ø 200 mm

242 8011321 <ul style="list-style-type: none"> MOTORE 750 WATT MONOFASE MOLE 200X25X20 mm 2800 RPM - 14 Kg <p>€ 433,00 € 672,00</p>	242/M 8013321 CON MOLE <ul style="list-style-type: none"> MOTORE 750 WATT MONOFASE MOLE 200X25X20 mm 2800 RPM - 18 Kg <p>€ 475,00 € 740,00</p>
--	--

243 8011431 <ul style="list-style-type: none"> MOTORE 850 WATT TRIFASE MOLE 200X25X20 mm 2800 RPM - 14 Kg <p>€ 433,00 € 672,00</p>	243/M 8013431 CON MOLE <ul style="list-style-type: none"> MOTORE 850 WATT TRIFASE MOLE 200X25X20 mm 2800 RPM - 18 Kg <p>€ 475,00 € 740,00</p>
---	---

143 8011532 EVO <ul style="list-style-type: none"> MOTORE 1100 WATT TRIFASE MOLE 200X30X20 mm 2800 RPM - 18 Kg <p>€ 753,00 € 1.173,00</p>	143/M 8013532 EVO CON MOLE <ul style="list-style-type: none"> MOTORE 1100 WATT TRIFASE MOLE 200X30X20 mm 2800 RPM - 22 Kg <p>€ 799,00 € 1.246,00</p>
---	--

SMERIGLIATRICI DOPPIA MOLA Ø 250 mm

145 8011632 EVO <ul style="list-style-type: none"> MOTORE 1500 WATT TRIFASE MOLE 250X35X25 mm 1400 RPM - 27 Kg <p>€ 937,00 € 1.461,00</p>	145/M 8013632 EVO CON MOLE <ul style="list-style-type: none"> MOTORE 1500 WATT TRIFASE MOLE 250X35X25 mm 1400 RPM - 32 Kg <p>€ 1.014,00 € 1.581,00</p>
---	--

145/M

243/M
SMERIGLIATRICI COMBinate Ø 150 mm

244 8021122 <ul style="list-style-type: none"> MOTORE 450 WATT MONOFASE MOLE 150X20X16 mm SPAZZOLA 150X25X16 mm 2800 RPM - 10 Kg <p>€ 405,00 € 630,00</p>	244/M 8023122 CON MOLE <ul style="list-style-type: none"> MOTORE 450 WATT MONOFASE MOLE 150X20X16 mm SPAZZOLA 150X25X16 mm 2800 RPM - 11 Kg <p>€ 412,00 € 642,00</p>
---	---

245 8021232 <ul style="list-style-type: none"> MOTORE 450 WATT TRIFASE MOLE 150X20X16 mm SPAZZOLA 150X25X16 mm 2800 RPM - 10 Kg <p>€ 405,00 € 630,00</p>	245/M 8023232 CON MOLE <ul style="list-style-type: none"> MOTORE 450 WATT TRIFASE MOLE 150X20X16 mm SPAZZOLA 150X25X16 mm 2800 RPM - 11 Kg <p>€ 412,00 € 642,00</p>
--	--

166 8026731 <ul style="list-style-type: none"> MOTORE 2200 WATT TRIFASE MOLE 300X40X30 mm SPAZZOLA 300X30X25 mm 1400 RPM - 54 Kg <p>€ 2.098,00 € 3.270,00</p>	166/M 8028731 CON MOLE <ul style="list-style-type: none"> MOTORE 2200 WATT TRIFASE MOLE 300X40X30 mm SPAZZOLA 300X30X25 mm 1400 RPM - 60 Kg <p>€ 2.165,00 € 3.376,00</p>
---	---

SMERIGLIATRICI COMBinate Ø 200 mm

246 8021321 <ul style="list-style-type: none"> MOTORE 750 WATT MONOFASE MOLE 200X25X20 mm SPAZZOLA 200X25X16 mm 2800 RPM - 14 Kg <p>€ 504,00 € 785,00</p>	246/M 8023321 CON MOLE <ul style="list-style-type: none"> MOTORE 750 WATT MONOFASE MOLE 200X25X20 mm SPAZZOLA 200X25X16 mm 2800 RPM - 16 Kg <p>€ 525,00 € 817,00</p>
---	---

247 8021431 <ul style="list-style-type: none"> MOTORE 450 WATT MONOFASE MOLE 200X25X20 mm SPAZZOLA 200X25X16 mm 2800 RPM - 14 Kg <p>€ 504,00 € 785,00</p>	247/M 8023431 CON MOLE <ul style="list-style-type: none"> MOTORE 450 WATT MONOFASE MOLE 200X25X20 mm SPAZZOLA 200X25X16 mm 2800 RPM - 16 Kg <p>€ 525,00 € 817,00</p>
---	---

163 8021532 EVO <ul style="list-style-type: none"> MOTORE 1100 WATT TRIFASE MOLE 200X30X20 mm SPAZZOLA 200X30X20 mm 2800 RPM - 20 Kg <p>€ 836,00 € 1.301,00</p>	163/M 8023532 EVO CON MOLE <ul style="list-style-type: none"> MOTORE 1100 WATT TRIFASE MOLE 200X30X20 mm SPAZZOLA 200X30X20 mm 2800 RPM - 24 Kg <p>€ 867,00 € 1.353,00</p>
--	---

 5 anni years
 garanzia warranty

247/M
SMERIGLIATRICI COMBinate Ø 250 mm

165 8021632 EVO <ul style="list-style-type: none"> MOTORE 1500 WATT TRIFASE MOLE 250X35X25 mm SPAZZOLA 250X30X20 mm 1400 RPM - 22 Kg <p>€ 1.023,00 € 1.595,00</p>	165/M 8023632 EVO CON MOLE <ul style="list-style-type: none"> MOTORE 1500 WATT TRIFASE MOLE 250X35X25 mm SPAZZOLA 250X30X20 mm 1400 RPM - 30 Kg <p>€ 1.083,00 € 1.688,00</p>
--	---

SMERIGLIATRICI ECOLOGICHE
DOPPIA MOLA Ø 150 mm

- | | |
|--|--|
| 191 8003031
<ul style="list-style-type: none"> MOTORE 450 WATT TRIFASE MOLE 150X20X16 mm 2800 RPM - 29 Kg | 191/M 8003131
CON MOLE
<ul style="list-style-type: none"> MOTORE 450 WATT TRIFASE MOLE 150X20X16 mm 2800 RPM - 34 Kg |
|--|--|

€ 1.153,00 ~~€ 1.796,00~~ € 1.177,00 ~~€ 1.836,00~~

SMERIGLIATRICI ECOLOGICHE
DOPPIA MOLA Ø 200 mm

- | | |
|--|--|
| 192 8003231
<ul style="list-style-type: none"> MOTORE 850 WATT TRIFASE MOLE 200X25X20 mm 2800 RPM - 34 Kg | 192/M 8003331
CON MOLE
<ul style="list-style-type: none"> MOTORE 850 WATT TRIFASE MOLE 200X25X20 mm 2800 RPM - 38 Kg |
|--|--|

€ 1.291,00 ~~€ 2.011,00~~ € 1.332,00 ~~€ 2.077,00~~

- | | |
|--|---|
| 193 8003432
EVO
<ul style="list-style-type: none"> MOTORE 1100 WATT TRIFASE MOLE 200X30X20 mm 2800 RPM - 39 Kg | 193/M 8003532
EVO CON MOLE
<ul style="list-style-type: none"> MOTORE 1100 WATT TRIFASE MOLE 200X30X20 mm 2800 RPM - 48 Kg |
|--|---|

€ 1.513,00 ~~€ 2.358,00~~ € 1.600,00 ~~€ 2.493,00~~

SMERIGLIATRICI COMBinate Ø 150 mm

- | | |
|---|---|
| 196 8005032
<ul style="list-style-type: none"> MOTORE 450 WATT TRIFASE MOLE 150X25X16 mm SPAZZOLA 150X25X16 mm 2800 RPM - 30 Kg | 196/M 8005132
CON MOLE
<ul style="list-style-type: none"> MOTORE 450 WATT TRIFASE MOLE 150X25X16 mm SPAZZOLA 150X25X16 mm 2800 RPM - 32 Kg |
|---|---|

€ 1.297,00 ~~€ 2.023,00~~ € 1.307,00 ~~€ 2.038,00~~

SMERIGLIATRICI COMBinate Ø 200 mm

- | | |
|---|---|
| 197 8005231
<ul style="list-style-type: none"> MOTORE 850 WATT TRIFASE MOLE 200X25X20 mm SPAZZOLA 200X25X16 mm 2800 RPM - 36 Kg | 197/M 8005331
CON MOLE
<ul style="list-style-type: none"> MOTORE 850 WATT TRIFASE MOLE 200X25X20 mm SPAZZOLA 200X25X16 mm 2800 RPM - 37 Kg |
|---|---|

€ 1.341,00 ~~€ 2.089,00~~ € 1.368,00 ~~€ 2.131,00~~

- | | |
|---|--|
| 198 8005432
EVO
<ul style="list-style-type: none"> MOTORE 1100 WATT TRIFASE MOLE 200X30X20 mm SPAZZOLA 200X30X20 mm 2800 RPM - 41 Kg | 198/M 8005532
CON MOLE
<ul style="list-style-type: none"> MOTORE 1100 WATT TRIFASE MOLE 200X30X20 mm SPAZZOLA 200X30X20 mm 2800 RPM - 47 Kg |
|---|--|

€ 1.625,00 ~~€ 2.533,00~~ € 2.659,00 ~~€ 2.587,00~~

SMERIGLIATRICI ECOLOGICHE
DOPPIA MOLA Ø 250 mm

- | | |
|--|---|
| 194 8003832
EVO
<ul style="list-style-type: none"> MOTORE 1500 WATT TRIFASE MOLE 250X35X25 mm 1400 RPM - 46 Kg | 194/M 8003932
EVO CON MOLE
<ul style="list-style-type: none"> MOTORE 1500 WATT TRIFASE MOLE 250X35X25 mm 1400 RPM - 55 Kg |
|--|---|

€ 1.659,00 ~~€ 2.597,00~~ € 1.770,00 ~~€ 2.760,00~~

SMERIGLIATRICI ECOLOGICHE
DOPPIA MOLA Ø 300 mm

- | | |
|---|---|
| 195 8001331
<ul style="list-style-type: none"> MOTORE 2200 WATT TRIFASE MOLE 300X40X20 mm 1400 RPM - 85 Kg | 195/M 8004331
EVO CON MOLE
<ul style="list-style-type: none"> MOTORE 2200 WATT TRIFASE MOLE 300X40X20 mm 1400 RPM - 93 Kg |
|---|---|

€ 2.811,00 ~~€ 4.382,00~~ € 2.931,00 ~~€ 4.569,00~~

Evo
DESIGN



192/M
MONTATA SU BASAMENTO ART. 303
COMPLETA DI ASP020

SMERIGLIATRICI COMBinate Ø 250 mm

- | | |
|---|--|
| 199 8005832
EVO
<ul style="list-style-type: none"> MOTORE 1500 WATT TRIFASE MOLE 250X35X25 mm SPAZZOLA 250X30X20 mm 1400 RPM - 48 Kg | 199/M 8005932
EVO CON MOLE
<ul style="list-style-type: none"> MOTORE 1500 WATT TRIFASE MOLE 250X35X25 mm SPAZZOLA 250X30X20 mm 1400 RPM - 52 Kg |
|---|--|

€ 1.797,00 ~~€ 2.801,00~~ € 1.856,00 ~~€ 2.893,00~~

SMERIGLIATRICI COMBinate Ø 300 mm

- | | |
|--|--|
| 200 8001831
<ul style="list-style-type: none"> MOTORE 450 WATT MONOFASE MOLE 250X35X25 mm SPAZZOLA 250X30X20 mm 1400 RPM - 22 Kg | 200/M 8006331
CON MOLE
<ul style="list-style-type: none"> MOTORE 450 WATT MONOFASE MOLE 250X35X25 mm SPAZZOLA 250X30X20 mm 1400 RPM - 30 Kg |
|--|--|

€ 2.948,00 ~~€ 4.595,00~~ € 3.086,00 ~~€ 4.811,00~~



199/M
MONTATA SU BASAMENTO ART. 303
COMPLETA DI ASP020
SPAZZOLE NON COMPRESSE



PULITRICI Ø 150 mm

213 8041321

- MOTORE 750 WATT MONOFASE
SPAZZOLA 200X25X16 mm
2800 RPM - 14 Kg

€ 653,00 ~~€ 1.018,00~~

214 8041431

- MOTORE 850 WATT TRIFASE
SPAZZOLA 200X25X16 mm
2800 RPM - 14 Kg

€ 689,00 ~~€ 1.073,00~~

PULITRICI ECOLOGICHE Ø 200 mm

204 8007131

- MOTORE 850 WATT TRIFASE
SPAZZOLA 200X25X16 mm
2800 RPM - 34 Kg

€ 1.486,00 ~~€ 2.318,00~~

PULITRICI ECOLOGICHE Ø 250 mm

202 8007232
EVO

- MOTORE 1100 WATT TRIFASE
SPAZZOLA 250X30X20 mm
2800 RPM - 49 Kg

€ 1.797,00 ~~€ 2.801,00~~

PULITRICI Ø 250 mm

209 8041532
EVO

- MOTORE 1100 WATT TRIFASE
SPAZZOLA 250X30X20 mm
2800 RPM - 27 Kg

€ 972,00 ~~€ 1.514,00~~

PULITRICI Ø 300 mm

211 8045731

- MOTORE 2200 WATT TRIFASE
SPAZZOLA 300X35X25 mm
2800 RPM - 50 Kg

€ 2.329,00 ~~€ 3.630,00~~

PULITRICI ECOLOGICHE Ø 300 mm

203 8002931

- MOTORE 2200 WATT TRIFASE
SPAZZOLA 300X35X25 mm
2800 RPM - 98 Kg

€ 3.222,00 ~~€ 5.024,00~~

203
MONTATA SU BASAMENTO
ART. 303
COMPLETA DI ASP20



EVO
DESIGN



EXPERT Ø 150 mm

404 8015420

- MOTORE 370 WATT MONOFASE
MOLE 150X20X16 mm
2800 RPM - 10 Kg

€ 240,00 ~~€ 388,00~~



EXPERT Ø 200 mm

405 8015620

- MOTORE 500 WATT MONOFASE
MOLE 200X20X16 mm
2800 RPM - 15 Kg

€ 300,00 ~~€ 482,00~~



EXPERT Ø 150 mm

424 8025420

- MOTORE 370 WATT MONOFASE
MOLE 150X20X16 mm
SPAZZOLA 150X20X16 mm
2800 RPM - 12 Kg

€ 270,00 ~~€ 434,00~~



EXPERT Ø 200 mm

425 8025620

- MOTORE 500 WATT MONOFASE
MOLE 200X20X16 mm
SPAZZOLA 150X20X16 mm
2800 RPM - 15 Kg

€ 342,00 ~~€ 549,00~~



MOLE, SPAZZOLE E NASTRI ABRASIVI

CODICE	 Ø mm	 Ø mm	 mm x mm	GRANA	PEZZI NR.	PER ARTICOLI	PREZZO €
IN CONFEZIONE UNITARIA							
3229923	150x20x16/12*/12,7*	-	-	36	1	191 - 191/M - 196 - 196/M - 240 - 240/M - 241 - 241/M - 244 - 244/M - 245 - 245/M	27,00
3229924	150x20x16/12*/12,7*	-	-	60	1	191 - 191/M - 196 - 196/M - 240 - 240/M - 241 - 241/M - 244 - 244/M - 245 - 245/M	27,00
3229930	200x25x20	-	-	36	1	192 - 192/M - 197 - 197/M - 242 - 242/M - 243 - 243/M - 246 - 246/M 247 - 247/M - 293N - 294N - 296	41,00
3229931	200x25x20	-	-	60	1	192 - 192/M - 197 - 197/M - 242 - 242/M - 243 - 243/M - 246 - 246/M 247 - 247/M - 293N - 294N - 296	41,00
3229932	200x30x20	-	-	36	1	143 - 143/M - 163 - 163/M - 193 - 193/M - 198 - 198/M	60,00
3229933	200x30x20	-	-	60	1	143 - 143/M - 163 - 163/M - 193 - 193/M - 198 - 198/M	60,00
3221261	250x35x25	-	-	36	1	145 - 145/M - 165 - 165/M - 194 - 194/M - 199 - 199/M	94,00
3221359	250x35x25	-	-	60	1	145 - 145/M - 165 - 165/M - 194 - 194/M - 199 - 199/M	94,00
3221175	300x40x30	-	-	24	1	146 - 146/M - 166 - 166/M - 195 - 195/M - 200 - 200/M	124,00
3221174	300x40x30	-	-	46	1	146 - 146/M - 166 - 166/M - 195 - 195/M - 200 - 200/M	124,00
3239940	-	200x25x16	-	60	1	246 - 246/M - 247 - 247/M - 213 - 214 - 167 - 197/M - 204	45,00
3239941	-	200x30x20	-	60	1	163 EVO - 163 M EVO - 198 EVO - 198 M EVO	60,00
3239942	-	250x30x20	-	60	1	165 EVO - 165 M EVO - 209 EVO - 199 EVO - 199 M EVO - 202 EVO	117,00
3239943	-	300x35x25	-	60	1	166 - 166/M - 211 - 200 - 200/M - 203	182,00

NASTRI ABRASIVI IN CONFEZIONE STANDARD

3239917	-	-	50x2200	40	10	296 - 298	196,00
3239918	-	-	50x2200	60	10	296 - 298	196,00
3239919	-	-	50x2200	80	10	296 - 298	196,00

MOLE E SPAZZOLE SMERIGLIATRICI EXPERT

CODICE	 Ø mm	 Ø mm	 mm x mm	GRANA	PEZZI NR.	PER ARTICOLI	PREZZO €
3229923	150x20x16/12*/12,7*	-	-	36	1	404 - 424	27,00
3229924	150x20x16/12*/12,7*	-	-	60	1	404 - 424	27,00
3229925	200x20x16	-	-	36	1	405 - 425	38,00
3229926	200x20x16	-	-	60	1	405 - 425	39,00
3239935	-	150x20x16	-	-	1	424 - 425	37,00

NASTRI ABRASIVI

CODICE	 mm x mm	GRANA	PEZZI NR.	PER ARTICOLI	PREZZO €
3239920	100x1000	50	10	510 - 511 - 293N - 294N	221,00
3239921	100x1000	80	10		221,00
3239922	120x1500	40	10	542B - 543B - 504B - 534B 535B - 536B - 502 - 503 - 504	384,00
3239923	120x1500	60	10		384,00
3239924	120x1500	80	10		384,00
3239925	150x1750	40	10	505B - 507B - 537B - 539B	442,00
3239926	150x1750	60	10		442,00
3239927	150x1750	80	10		442,00

DISCHI ABRASIVI - in confezione standard

CODICE	 Ø mm	GRANA	PEZZI NR.	PER ARTICOLI	PREZZO €
3239931	400 mm	40	10	537B - 539B 525B	381,00
3239932	400 mm	60	10		381,00
3239933	400 mm	80	10		381,00

ADATTATORI PER DISCHI WELCRO

3237509	Per dischi Ø 350	€ 66,00
3237510	Per dischi Ø 400	€ 83,00

NASTRI ABRASIVI IN ZIRCONIO

CODICE	 mm x mm	GRANA	PEZZI NR.	PER ARTICOLI	PREZZO €
3239936	100x1000	60 zirconio	3	293N-294N	81,00
3239937	75x2000	60 zirconio	3	575-574	78,00
3239938	150x2000	60 zirconio	3	577	157,00



QUADRO COMANDI



CODICE	DESCRIZIONE	PREZZO €
7800207	per smerigliatrici WATT 450-750 1~230 Volt - Hz 50	547,00
7800208	per smerigliatrici WATT 450-850 3~400 Volt - Hz 50	547,00
7800209	per smerigliatrici WATT 1100-1500 3~400 Volt - Hz 50	547,00
7800213	Per levigatrici 510 - 542B	534,00
7800216	Per levigatrici 511 - 543B	534,00

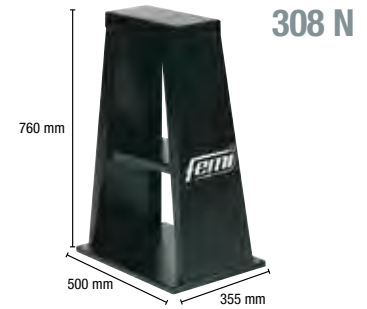

QUADRO COMANDI a bassissima tensione (24 V)



CODICE	DESCRIZIONE	PREZZO €
7800227	per smerigliatrici WATT 450-850	1.063,00
7800230	per smerigliatrici WATT 1100-1500	1.063,00
7800231	per smerigliatrici WATT 2200	1.063,00
7800232	per levigatrici 1 velocità	1.068,00
7800229	per levigatrici 2 velocità	1.068,00



BASAMENTI

CODICE	ARTICOLO	DESCRIZIONE	PREZZO €
7133506	303	143 - 143/M - 145 - 145/M - 163 - 163/M - 165 - 165/M - 208 - 209 - 213 - 214 - 240 - 240/M - 241 - 241/M - 242 - 242/M - 243 - 243/M - 244 - 244/M - 245 - 245/M - 246 - 246/M - 247 - 247/M - 282 - 296 - 298 - 404 - 405 - 424 - 425	200,00 €296,00-
7133507	304	146 - 146/M - 166 - 166/M - 211	329,00 €488,00-
7133650	338	510 - 511	99,00 €146,00-
7133583	308N	Tutte le smerigliatrici	228,00 €338,00-

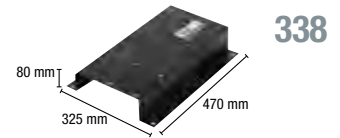

ASPIRATORI CENTRIFUGHI

CODICE	ARTICOLO	DESCRIZIONE	PREZZO €
ASP 020	7112010 7112051*	143 - 143/M - 145 - 145/M - 146 - 146/M - 163 - 163/M - 165 - 165/M - 166 - 166/M - 208 - 209 - 211 - 213 - 214 - 240 - 240/M - 241 - 241/M - 242 - 242/M - 243 - 243/M - 244 - 244/M - 245 - 245/M - 246 - 246/M - 247 - 247/M - 282 - 296 - 298 - 510 - 511	783,00 1.081,00
ASP 020	7112057 7112058	577 - 575 574	858,00 858,00
ASP 050	7112012 7112052*	542B - 543B - 504B - 505B - 507B - 522B - 525B - 534B - 535B - 536B - 537B - 539B - 502 - 503 - 504	1.121,00 1.356,00

* Completi di montaggio sul basamento della macchina (basamento escluso) - 3~ Motore trifase 400 Volt - 50 Hz

ASPIRATORE CENTRIFUGO montato su basamento e relativi ACCESSORI

CODICE	ARTICOLO	DESCRIZIONE	PREZZO €
ASP 020 + base ART. 303	7133597	143 - 143/M - 145 - 145/M - 163 - 163/M - 165 - 165/M - 208 - 209 - 213 - 214 - 240 - 240/M - 241 - 241/M - 242 - 242/M - 243 - 243/M - 244 - 244/M - 245 - 245/M - 246 - 246/M - 247 - 247/M - 282 - 296 - 298 - 510 - 511 - 296 - 298 - 298 - 510 - 511	1.369,00
ASP 020 + base ART. 304	7133598	146 - 146/M - 166 - 166/M - 211	1.564,00

SACCHETTI-FILTRO raccolta polvere (in materiale autoestinguente)

CODICE	PER ARTICOLO	PREZZO €
5073205	ASP 020	45,00
5073206	ASP 050	54,00



BOCCHETTE ASPIRAZIONE

CODICE	PER TUBI Ø mm	PER ART.	PREZZO €
5241328	35	ASP 020	20,00
5241320	50	ASP 020	20,00
5241321	60	ASP 020	20,00



TUBI IN ALLUMINIO PER ASPIRATORI

CODICE	Ø mm	ORDINE MINIMO (mt)	PREZZO €
1953501	35	3	23,00 / mt
1955001	50	3	24,00 / mt
1956001	60	3	30,00 / mt
1959002	90	3	32,00 / mt
1959902	100	3	34,00 / mt



SYSTEM REVOLUTION

ABS

Automatic Blade System

CICLO DI TAGLIO COMPLETAMENTE AUTONOMO

SENZA PRESENZA
DELL'OPERATORE



PATENTED NG CUTTING SYSTEM

NG

NEW GENERATION

SISTEMA BREVETTATO DI TAGLIO NG

SENSO DI ROTAZIONE
DELLA LAMA INVERSO:
MAGGIORE VELOCITÀ DI TAGLIO
DAL 35% AL 60%



Impugnatura ergonomica ed innovativo sistema di tensionamento lama frizionato (BREVETTATO)

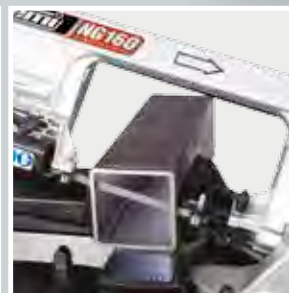

Doppio guidalama scorrevole anteriore e posteriore



Regolatore elettronico di velocità "constant speed"

DIGITAL CUTTING SYSTEM

DCS

DIGITAL CUTTING SYSTEM

NG110

8484822

SISTEMA DI CONTROLLO ELETTRONICO DEL TAGLIO

GARANTISCE UN TAGLIO OTTIMALE
NELLE PRINCIPALI CONDIZIONI DI UTILIZZO

- 5 MODALITÀ DI LAVORO PREIMPOSTATE
- FORCE CONTROL



FORCE CONTROL

Indicatore del sovraccarico di utilizzo per evitare l'eccessivo sforzo del motore, possibili rotture della lama e tagli imprecisi



MAX 110 mm

- Riduzione dei tempi di taglio fino al 40% rispetto a una segatrice tradizionale grazie al senso di rotazione contrario della lama ("NG SYSTEM")
- 5 modalità di taglio pre impostate
- Innovativo tendilama frizionato per il controllo e la regolazione della corretta tensione della lama (brevettato)
- Angolo di taglio regolabile 0° - 45°
- Robusta base in alluminio pressso fuso con morsa integrata
- Pulsante di avvio a bassa tensione

PIÙ VELOCE
40%



SEGATRICE
A NASTRO

POTENZA	TENSIONE	SVILUPPO LAMA	DENTATURA	LUBRIFIC.	DISCESA BRACCIO	VELOCITÀ TAGLIO	PESO	IMBALLO
950 1~ W	230 V	1335x13x0,65 mm	8/12*	no	manuale	35-80 mt/min	17 kg	730x390x500 mm

*Di serie lama bimetallica al cobalto

CAPACITÀ DI TAGLIO					
45°		0°		45°	
100x100 mm	72x72 mm	110x85 mm	75x37 mm	105 mm	74 mm

€ 560,00 ~~€ 969,00~~

ABS 105

8484681

SEGATRICE A NASTRO

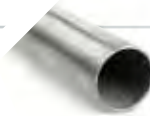

MAX 105 mm



ABS
Automatic Blade System

- Push-click: velocità di avanzamento del taglio a 4 posizioni con selettore meccanico
- Sistema meccanico di bloccaggio braccio per un posizionamento del pezzo facile e sicuro
- Switch di arresto automatico a fine taglio
- Pulsante di sicurezza per arresto del taglio
- Energy saving: il sistema esclusivo ABS garantisce il 100% del rendimento del motore
- Massima versatilità di taglio su tutti i materiali metallici
- Risparmio del consumo della lama oltre il 10%

POTENZA	TENSIONE	SVILUPPO LAMA	DENTATURA	LUBRIFIC.	DISCESA BRACCIO	VELOCITÀ TAGLIO	PESO	IMBALLO
950 1~W	230 V	1335x13x0,65 mm	8/12*	no	ABS	60/80 mt/min	17 kg	730x390x500 mm

*Di serie lama bimetallica al cobalto

CAPACITÀ DI TAGLIO

45°		0°		Ø	
0°	45°	0°	45°	0°	45°
95x95 mm	65x65 mm	100x85 mm	65x60 mm	105 mm	65 mm

€ 564,00 ~~€ 870,00~~

ABS NG120

8485080

SEGATRICE A NASTRO



MAX 120 mm



NG
NEW GENERATION

- Push-click: velocità di avanzamento del taglio a 4 posizioni con selettore meccanico
- Sistema meccanico di bloccaggio braccio per un posizionamento del pezzo facile e sicuro
- Switch di arresto automatico a fine taglio
- Pulsante di sicurezza per arresto del taglio
- Energy saving: il sistema esclusivo ABS garantisce il 100% del rendimento del motore
- Massima versatilità di taglio su tutti i materiali metallici
- Risparmio del consumo della lama oltre il 10%

POTENZA	TENSIONE	SVILUPPO LAMA	DENTATURA	LUBRIFIC.	DISCESA BRACCIO	VELOCITÀ TAGLIO	PESO	IMBALLO
1300 1~W	230 V	1440x13x0,65 mm	14*	no	ABS	35÷80 mt/min	19 kg	900x400x520 mm

*Di serie lama bimetallica al cobalto

CAPACITÀ DI TAGLIO

45°			0°			Ø		
0°	45°	60°	0°	45°	60°	0°	45°	60°
112x112 mm	78x78 mm	48x48 mm	120x102 mm	78x78 mm	50x43 mm	120 mm	80 mm	50 mm

€ 834,00 ~~€ 1.323,00~~

ABS NG160

8486080

SEGATRICE A NASTRO

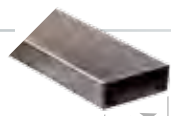

MAX 160 mm



NG
NEW GENERATION

- Riduzione dei tempi di taglio fino al 40% rispetto ad una segatrice tradizionale grazie al senso di rotazione contrario della lama («NG SYSTEM»)
- Base con morsa a scorrimento rapido integrata
- Potente motore monofase (2000 Watt) dotato di regolatore elettronico digitale di velocità «Constant Speed» con limitatore amperometrico e protezione termica
- Carter protezione lama con microswitch di sicurezza

POTENZA	TENS.	SVILUPPO LAMA	DENTATURA	LUBR.	DISCESA BRACCIO	VELOCITÀ TAGLIO	PESO	IMBALLO
2000 1~W	230 V	1735x13x0,9 mm	14*	no	ABS	35÷80 mt/min	36 kg	1000x390x570 mm

*Di serie lama bimetallica al cobalto

CAPACITÀ DI TAGLIO

45°		0°		Ø	
0°	45°	0°	45°	0°	45°
150x150 mm	100x100 mm	160x140 mm	105x120 mm	150 mm	100 mm

Per il materiale pieno si consiglia di ridurre il diametro massimo di taglio

€ 1.268,00 ~~€ 2.010,00~~

NG105 XL

8484720

SEGATRICE A NASTRO

- Riduzione dei tempi di taglio fino al 35% rispetto ad una segatrice tradizionale grazie al senso di rotazione contrario della lama («NG SYSTEM»)
- Innovativo tendilama frizionato per il controllo e la regolazione della corretta tensione della lama (brevettato)
- Angolo di taglio regolabile da 0° a 45°
- Potente motore 950 Watt.

POTENZA	TENSIONE	SVILUPPO LAMA	DENTATURA	LUBRIFIC.	DISCESA BRACCIO	VELOCITÀ TAGLIO	PESO	IMBALLO
950 1~W	230 V	1335x13x0,65 mm	14*	no	manuale	60/80 mt/min	16 kg	900x400x520mm

*Di serie lama bimetallica al cobalto

CAPACITÀ DI TAGLIO								
0°			45°			60°		
0°	45°	60°	0°	45°	60°	0°	45°	60°
95x95 mm	65x65 mm	-	100x85 mm	65x60 mm	-	105 mm	65 mm	-

MAX 105 mm

NEW

NG
NEWGENERATION

PIÙ VELOCE
35%



€ 435,00

€ 875,00

NG120 XL

8485022

SEGATRICE A NASTRO

- Riduzione dei tempi di taglio fino al 60% rispetto ad una segatrice tradizionale grazie al senso di rotazione contrario della lama («NG SYSTEM»)
- Innovativo tendilama frizionato per il controllo e la regolazione della corretta tensione della lama (brevettato)
- Angolo di taglio regolabile da 0° a 60° sinistra con blocco rapido 45° e 60°
- Potente motore 1300 Watt dotato di regolatore elettronico di velocità «Constant Speed», con limitatore amperometrico e protezione termica
- Doppio guidalama scorrevole anteriore e posteriore

POTENZA	TENSIONE	SVILUPPO LAMA	DENTATURA	LUBRIFIC.	DISCESA BRACCIO	VELOCITÀ TAGLIO	PESO	IMBALLO
1300 1~W	230 V	1440x13x0,65 mm	14*	no	manuale	35÷80 mt/min	18 kg	900x400x520 mm

*Di serie lama bimetallica al cobalto

CAPACITÀ DI TAGLIO								
0°			45°			60°		
0°	45°	60°	0°	45°	60°	0°	45°	60°
112x112 mm	78x78 mm	48x48 mm	120x102 mm	78x78 mm	50x43 mm	120 mm	80 mm	50 mm

MAX 120 mm

NG
NEWGENERATION

PIÙ VELOCE
60%



€ 705,00

€ 1.161,00

NG160

8486021

SEGATRICE A NASTRO

- Riduzione dei tempi di taglio fino al 40% rispetto ad una segatrice tradizionale grazie al senso di rotazione contrario della lama («NG SYSTEM»)
- Base con morsa a scorrimento rapido integrata
- Potente motore monofase (2000 Watt) dotato di regolatore elettronico digitale di velocità «Constant Speed» con limitatore amperometrico e protezione termica
- Carter protezione lama con microswitch di sicurezza

POTENZA	TENSIONE	SVILUPPO LAMA	DENTATURA	LUBRIFIC.	DISCESA BRACCIO	VELOCITÀ TAGLIO	PESO	IMBALLO
2000 1~W	230 V	1735x13x0,9 mm	6/10*	no	manuale	35÷80 mt/min	35 kg	1000x390x570 mm

*Di serie lama bimetallica al cobalto

CAPACITÀ DI TAGLIO								
0°			45°			60°		
0°	45°	60°	0°	45°	60°	0°	45°	60°
150x150 mm	100x100 mm	-	160x140 mm	105x120 mm	-	150 mm	100 mm	-

MAX 160 mm

NG
NEWGENERATION

PIÙ VELOCE
40%



€ 1.126,00

€ 1.852,00

Per il materiale pieno si consiglia di ridurre il diametro massimo di taglio

782 XL

8483622

SEGATRICE A NASTRO

- Tensionatore lama di pratico utilizzo
- 2 velocità a commutazione elettronica
- Funzione antiripristino di sicurezza
- Dispositivo di blocco arco per un facile trasporto



€ 425,00

~~€ 713,00~~

POTENZA	TENS.	SVILUPPO LAMA	DENT.	LUBRIF.	DISCESA BRACCIO	VELOCITÀ TAGLIO	PESO	IMBALLO
950 1~W	230 V	1335x13x0,65 mm	8/12"	no	manuale	60/80 mt/min	16 kg	730x390x500 mm

*Di serie lama bimetallica al cobalto

CAPACITÀ DI TAGLIO

45°		45°		45°	
0°	45°	0°	45°	0°	45°
95x95 mm	65x65 mm	100x85 mm	65x60 mm	105 mm	65 mm

782 XL - 48 VOLT

8484600

SEGATRICE A NASTRO

- Grazie all'alimentazione a 48 Volt è particolarmente adatta all'impiego in:
 - cantieri navali o a bordo di navi
 - ambienti sotterranei



€ 674,00

~~€ 1.115,00~~

POTENZA	TENS.	SVILUPPO LAMA	DENT.	LUBRIF.	DISCESA BRACCIO	VELOCITÀ TAGLIO	PESO	IMBALLO
560 1~W	230 V	1335x13x0,65 mm	8/12"	no	manuale	70 mt/min	17 kg	730x390x500 mm

*Di serie lama bimetallica al cobalto

CAPACITÀ DI TAGLIO

45°		45°		45°	
0°	45°	0°	45°	0°	45°
95x95 mm	65x65 mm	100x85 mm	65x60 mm	105 mm	65 mm

784 XL

8485023

SEGATRICE A NASTRO

- Innovativo tendilama frizionato per il controllo e la regolazione della corretta tensione della lama (BREVETTATO)
- Potente motore universale 1200 Watt
- Regolatore elettronico di velocità «Constant Speed», con limitatore amperometrico e protezione termica
- Morsa pressofusa con guide prismatiche.

Potente motore con regolazione elettronica della velocità di taglio



POTENZA	TENSIONE	SVILUPPO LAMA	DENTATURA	LUBRIFIC.	DISCESA BRACCIO	VELOCITÀ TAGLIO	PESO	IMBALLO
1200 1~W	230 V	1440x13x0,65 mm	8/12"	no	manuale	30÷80 mt/min	17 kg	900x400x520 mm

*Di serie lama bimetallica al cobalto

CAPACITÀ DI TAGLIO

45°		45°		45°	
0°	45°	0°	45°	0°	45°
119x119 mm	80x80 mm	120x115 mm	85x70 mm	120 mm	85 mm

€ 594,00

~~€ 984,00~~

785 XL

8486026

SEGATRICE A NASTRO

- Capacità di taglio maggiorata e unica:
 - 205 x 150 mm
- Potente motore 1600 Watt - due velocità a commutazione elettronica, con protezione termica
- Facile da trasportare

Sistema esclusivo del braccio rototraslante (BREVETTATO)

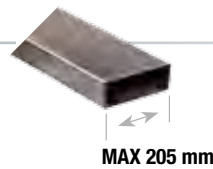

Ideale per il taglio di ampi profili come canaline e tubolari



POTENZA	TENSIONE	SVILUPPO LAMA	DENTATURA	LUBRIFIC.	DISCESA BRACCIO	VELOCITÀ TAGLIO	PESO	IMBALLO
1600 1~W	230 V	1735x13x0,9 mm	14"	no	manuale	60÷80 mt/min	38 kg	1000x390x570 mm

*Di serie lama bimetallica al cobalto

CAPACITÀ DI TAGLIO

45°		45°		45°	
0°	45°	0°	45°	0°	45°
150x150 mm	102x102 mm	205x150 mm	105x95 mm	152 mm	106 mm

€ 919,00

~~€ 1.512,00~~



FLEXICUT 1140E

8472020

SEGATRICE A NASTRO PORTATILE



VALIGETTA PER TRASPORTO INCLUSA

MOTORE 1100 WATT REGOL. ELETTRONICA

TAGLIO MAX 130X120 mm
DA 0° A 45°

POTENZA	LUBRIFIC.	PESO
1100 W	no	9,5 kg

€ 181,00 ~~€ 326,00~~



MAX 120 mm



FLEXIBASE

7133725

BASE CON MORSA

€ 61,00 ~~€ 99,00~~



SN 105 XL

8483022

SEGATRICE A NASTRO

MAX 105 mm

MOTORE 850 WATT 2 VELOCITÀ
FACILMENTE TRASPORTABILE

TAGLIO MAX 105x93 mm
DA 0° A 45°

POTENZA	LUBRIFIC.	DISCESA BRACCIO	PESO
850 W	no	manuale	17 kg

€ 351,00 ~~€ 623,00~~



SN 120 XL

8485024

SEGATRICE A NASTRO

MAX 120 mm

MOTORE 1200 WATT CON REGOLAZIONE ELETTRONICA

TENDILAMA FRIZIONATO

TAGLIO MAX 120x115 mm
DA 0° A 45°

POTENZA	LUBRIFIC.	DISCESA BRACCIO	PESO
1200 W	no	manuale	17 kg

€ 558,00 ~~€ 880,00~~



SN 205 XL

8486027

SEGATRICE A NASTRO

MAX 205 mm

MOTORE 1600 WATT 2 VELOCITÀ

TAGLIO MAX 205x150 mm

POTENZA	LUBRIFIC.	DISCESA BRACCIO	PESO
1600 W	no	manuale	38 kg

€ 882,00 ~~€ 1.413,00~~



Sistema esclusivo del braccio rototraslante (BREVETTATO)



Ideale per il taglio di ampi profili come canaline e tubolari.



JOBBY Banco pieghevole

7133648

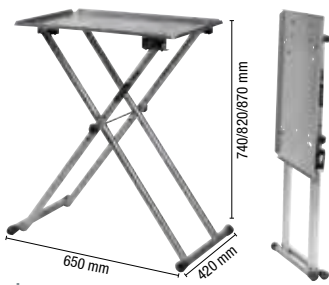

- Ripiegabile per un facile trasporto
- Struttura in robusto profilato d'acciaio
- Altezza regolabile su tre posizioni
- Portata massima 50 kg

€ 107,00 ~~€ 181,00~~

IMBALLO	PESO
1130x490x100 mm	11 kg

KIT PIANO LAVORO Basamento Universale per segatrici 7075172

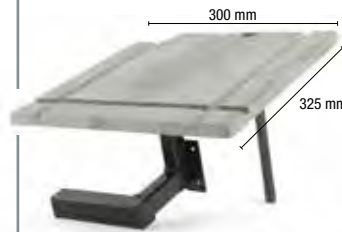

- Piano in alluminio con guide per goniometro
- Appoggio antibaltamento
- Montaggio semplice e rapido

€ 134,00 ~~€ 223,00~~

PER ARTICOLI
SN105XL - 780XL - 782XL 783XL - 784XL

GONIOMETRO 5130752



PER PIANO LAVORO

- Regolazione angolo 0° - 60° / right-left

€ 66,00 ~~€ 103,00~~

MULTY Banco pieghevole

7133647



- Robusta struttura in alluminio
- Kit di staffe universali per il fissaggio di troncatrici e segatrici
- Possibilità di collegamento elettrico di tre utensili
- Impugnatura integrata per un facile trasporto
- Appoggi laterali estensibili regolabili in altezza e larghezza
- Carico massimo: 120 kg

€ 235,00 ~~€ 436,00~~

IMBALLO	PESO
1235x260x290 mm	20 kg

STAFFE UNIVERSALI 7130658

PER MULTY



€ 55,00 ~~€ 91,00~~

- Staffe universali per il fissaggio di troncatrici e segatrici
- Kit aggiuntivo a richiesta

SMARTY Banco pieghevole

7133708



€ 101,00 ~~€ 163,00~~

- Larghezza banco: 990 mm
- Estensione max rulliera dal banco: 450 mm
- Larghezza massima con estensioni: 1890 mm
- Altezza max rulliere dal banco: 175 mm
- Altezza banco da terra: 835 mm
- Portata massima in colonna: 100 Kg

Gambe in acciaio con sistema di fissaggio "push & click".



IMBALLO	PESO
1070x220x150 mm	15 kg

MAGNETIKO

7075195

NEW

- Barra magnetica con impugnatura ergonomica
- Asta inossidabile e leggera
- Ideale per zone difficili da raggiungere
- Per raccogliere trucioli metallici, chiodi e piccoli componenti di metallo dai macchinari che rilasciano truciolo
- Estruendo la barra centrale si rilasciano facilmente le parti metalliche raccolte

€ 34,00 ~~€ 55,00~~

DIMENSIONI	PESO
435 mm - Ø 20 mm	650 gr









SCEGLI LA TUA LAMA!



LAME A NASTRO BIMETALLICHE IN M42 HSS che abbinano un'eccellente resistenza termica ad un'elevata velocità di taglio. La particolare struttura della lama permette di resistere alle sollecitazioni di flessione, tensione e pressione.









MATERIALI PIENI

LAMA LAME	780XL - 782XL - 783XL - 782XL 48volt ABS 105 - DCS N G110 - NG 105XL				784XL - NG120 XL - ABS NG120				785XL - NG160 - ABS NG160		
	1335x13x0,65mm				1440x13x0,65mm				1735x13x0,9mm		
Denti per pollice	Z18	Z14	Z8/12	Z6	Z18	Z14	Z8/12	Z6	Z14	Z6/10	Z6
Acciaio inossidabile 	•	•	••	•••	•	•	••	•••	•	••	•••
Ghisa 	•	••	•••	•••	•	••	•••	•••	•	•••	•••
Ferro Fer 	•	•	••••	•••	•	••	••••	•••	•	••••	•••
Alluminio 	•	•	•••	••••	•	•	•••	••••	•	•••	••••
Plastica 	•	••	•••	••••	•	•	•••	••••	•	•••	••••
Ottone 	•	•	•••	•••	•	•	•••	•••	•	•••	•••
Rame 	•	•	••••	•••	•	•	••••	•••	•	••••	•••

• Non raccomandato, •• Accettabile, ••• Buono, •••• Livello PRO Z = Denti per pollice.



TUBI & PROFILI

LAMA LAME	780XL - 782XL - 783XL - 782XL 48volt ABS 105 - DCS N G110 - NG 105XL				784XL - NG120 XL - ABS NG120				785XL - NG160 - ABS NG160		
	1335x13x0,65mm				1440x13x0,65mm				1735x13x0,9mm		
Denti per pollice	Z18	Z14	Z8/12	Z6	Z18	Z14	Z8/12	Z6	Z14	Z6/10	Z6
Acciaio inossidabile 	••••	•••	••	•	••••	•••	••	•	•••	••	•
Ghisa 	•••	•••	••	•	•••	•••	••	•	••	•••	•
Ferro 	••••	•••	••	•	••••	•••	••	•	••••	•••	•
Alluminio 	•••	••	••	•	•••	••	••	•	••••	•••	•
Plastica 	•••	••••	•••	•	•••	••••	•••	•	••••	••	•
Ottone 	•••	••••	•••	•	•••	••••	•••	•	•••	•••	•
Rame 	•••	••••	•••	•	•••	••••	•••	•	••••	•••	•

• Non raccomandato, •• Accettabile, ••• Buono, •••• Livello PRO Z = Denti per pollice.

Lame a nastro bimetalliche

CODICE	SVILUPPO LAMA mm	VELOCITÀ TAGLIO	CONF.	PREZZO €	
ART. 785XL-785 - SN205XL				1750	
3.28.99.25	1735x13x0,9	14*	1 pc.	24,00	61,00
3.27.99.28	1735x13x0,9	14*	5 pc.	95,00	227,00
3.28.99.24	1735x13x0,9	6/10	1 pc.	24,00	61,00
3.27.99.27	1735x13x0,9	6/10	5 pc.	95,00	227,00
3.28.99.26	1735x13x0,9	6	1 pc.	24,00	61,00
3.27.99.29	1735x13x0,9	6	5 pc.	95,00	227,00

ART. 784XL-784 - SN120XL				1440	
3.29.00.00	1440x13x0,65	8/12*	1 pc.	21,00	53,00-
3.29.00.04	1440x13x0,65	8/12*	5 pc.	73,00	178,00-
3.28.99.99	1440x13x0,65	14	1 pc.	21,00	53,00-
3.29.00.03	1440x13x0,65	14	5 pc.	73,00	178,00-
3.29.00.01	1440x13x0,65	6	1 pc.	21,00	53,00-
3.29.00.05	1440x13x0,65	6	5 pc.	73,00	178,00-
3.29.00.02	1440x13x0,65	18	1 pc.	21,00	53,00-
3.29.00.06	1440x13x0,65	18	5 pc.	73,00	178,00-

ART. ABS 105-782XL-783XL-780XL-782XL 48 VOLT - SN105XL				1330	
3.28.99.48	1335x13x0,65	8/12*	1 pc.	20,00	49,00
3.27.99.20	1335x13x0,65	8/12*	5 pc.	72,00	173,00
3.28.99.49	1335x13x0,65	6	1 pc.	20,00	49,00
3.27.99.21	1335x13x0,65	6	5 pc.	72,00	173,00
3.28.99.18	1335x13x0,65	14	1 pc.	20,00	49,00
3.27.99.22	1335x13x0,65	14	5 pc.	72,00	173,00
3.28.99.19	1335x13x0,65	18	1 pc.	20,00	49,00
3.27.99.23	1335x13x0,65	18	5 pc.	72,00	173,00

ART. FLEXICUT 1140E				1140	
3.29.00.14	1140x13x0,65	10/14*	1 pc.	18,00	83,00
3.29.00.17	1140x13x0,65	10/14*	5 pc.	66,00	298,00
3.29.00.15	1140x13x0,65	8/12	1 pc.	18,00	83,00-
3.29.00.18	1140x13x0,65	8/12	5 pc.	66,00	298,00-
3.29.00.16	1140x13x0,65	18	1 pc.	18,00	83,00-
3.29.00.19	1140x13x0,65	18	5 pc.	66,00	298,00-

CARATTERISTICHE TECNICHE

- Lame bimetalliche al cobalto M42 per elevate prestazioni di taglio, adatte anche per tagli a secco
- Alta resistenza e produttività sia su materiali pieni che su profilati
- Disponibili in confezioni standard da 1 o 5 pz.



Lame a nastro bimetalliche "NG SYSTEM"

Lame specifiche, ideali per l'utilizzo su segatrici "NG SYSTEM"

CODICE	SVILUPPO LAMA mm	VELOCITÀ TAGLIO	CONF.	PREZZO €	
ART. ABS NG160				1750	
3.28.99.65	1735x13x0,9	14*	1 pc.	61,00	61,00
3.27.99.66	1735x13x0,9	14*	5 pc.	227,00	227,00
3.28.99.63	1735x13x0,9	6/10	1 pc.	61,00	61,00
3.27.99.64	1735x13x0,9	6/10	5 pc.	227,00	227,00
3.28.99.67	1735x13x0,9	6	1 pc.	61,00	61,00
3.27.99.68	1735x13x0,9	6	5 pc.	227,00	227,00

ART. NG160				1750	
3.28.99.63	1735x13x0,9	6/10*	1 pc.	24,00	61,00
3.27.99.64	1735x13x0,9	6/10*	5 pc.	95,00	227,00
3.28.99.65	1735x13x0,9	14	1 pc.	24,00	61,00
3.27.99.66	1735x13x0,9	14	5 pc.	95,00	227,00
3.28.99.67	1735x13x0,9	6	1 pc.	24,00	61,00
3.27.99.68	1735x13x0,9	6	5 pc.	95,00	227,00

ART. ABS NG120-NG120XL-NG120				1440	
3.28.99.57	1440x13x0,65	14*	1 pc.	21,00	53,00
3.27.99.61	1440x13x0,65	14*	5 pc.	73,00	178,00
3.28.99.55	1440x13x0,65	8/12	1 pc.	21,00	53,00
3.27.99.59	1440x13x0,65	8/12	5 pc.	73,00	178,00
3.28.99.56	1440x13x0,65	6	1 pc.	21,00	53,00
3.27.99.60	1440x13x0,65	6	5 pc.	73,00	178,00
3.28.99.58	1440x13x0,65	18	1 pc.	21,00	53,00
3.27.99.62	1440x13x0,65	18	5 pc.	73,00	178,00

ART. DCS NG 110-NG105 XL				1330	
3.28.00.63	1335x13x0,65	14*	1 pc.	20,00	49,00€
3.28.00.67	1335x13x0,65	14*	5 pc.	72,00	173,00€
3.28.00.64	1335x13x0,65	8/12	1 pc.	20,00	49,00€
3.28.00.68	1335x13x0,65	8/12	5 pc.	72,00	173,00€
3.28.00.65	1335x13x0,65	6	1 pc.	20,00	49,00€
3.28.00.69	1335x13x0,65	6	5 pc.	72,00	173,00€
3.28.00.66	1335x13x0,65	18	1 pc.	20,00	49,00€
3.28.00.70	1335x13x0,65	18	5 pc.	72,00	173,00€

DENTATURA A PASSO VARIABILE

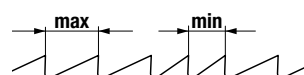

DENTATURA A PASSO FISSO

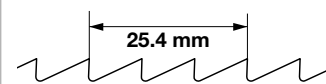

BG 25N 8140023

• **SMERIGLIATRICE DOPPIA MOLA**
MOTORE 150 WATT - MONOFASE
 MOLE 125x16x12,7 mm 5 kg

€ 51,00 ~~€ 92,00~~

BG 26N 8140121

• **SMERIGLIATRICE DOPPIA MOLA**
MOTORE 150 WATT - MONOFASE
 MOLE 150x16x12,7 mm 6 kg

€ 55,00 ~~€ 98,00~~

BG 31N 8110222

• **SMERIGLIATRICE DOPPIA MOLA**
MOTORE 330 WATT - MONOFASE
 MOLE 150x20x12,7 mm 9 kg

€ 80,00 ~~€ 143,00~~

BG 33N 8110422

• **SMERIGLIATRICE DOPPIA MOLA**
MOTORE 370 WATT - MONOFASE
 MOLE 200x20x16 mm 14 kg

€ 97,00 ~~€ 176,00~~

BG 34N 8130230

• **AFFILATRICE COMBINATA**
MOTORE 250 WATT - MONOFASE
 MOLA 150x20x12,7 mm
 MOLA 150x40x20 mm 14 kg

€ 88,00 ~~€ 161,00~~

BG 36N 8120324

• **SMERIGLIATRICE COMBINATA**
MOTORE 330 WATT - MONOFASE
 MOLA 150x20x12,7 mm
 SPAZZOLA 150x20x16 mm 9 kg

€ 93,00 ~~€ 169,00~~

BG 56N 8170222

• **SMERIGLIATRICE COMBINATA**
MOTORE 330 WATT - MONOFASE
 MOLA 150x20x12,7 mm
 NASTRO 50x680 mm 9 kg

€ 107,00 ~~€ 194,00~~

BG 46N 8130227

• **SMERIGLIATRICE COMBINATA**
MOTORE 330 WATT - MONOFASE
 MOLA 150x20x12,7 mm
 MOLA 200x40x20 mm 10 kg

€ 95,00 ~~€ 174,00~~

SH 23-730 8132229

• **AFFILATRICE AD ACQUA**
MOTORE 150 WATT - MONOFASE
 DISCO CUOIO 200x300x12mm
 MOLA 200x40x12mm 10 kg

€ 182,00 ~~€ 319,00~~

BD 31-462 8286220

• **LEVIGATRICE DA BANCO**
COMBINATA - MONOFASE
 NASTRO DA 100 mm
 DISCO Ø 150 mm 19,5 kg

€ 230,00 ~~€ 358,00~~

177 8132221

• **AFFILATRICE AD ACQUA MONOMOLA**
MOTORE 150 WATT - MONOFASE
 MOLA 200x40x20 mm 6,5 kg

€ 177,00 ~~€ 282,00~~

182 PLUS 8132321

• **AFFILATRICE COMBINATA**
MOTORE 500 WATT - MONOFASE
 MOLE 150x20x16 / 180x30x20 mm
 10 kg

€ 212,00 ~~€ 339,00~~

MOLE / SPAZZOLE / NASTRI ABRASIVI

CODICE	Ø mm	Ø mm	Ø mm	mm x mm	GRANA	PEZZI NR.	PER ARTICOLI	PREZZO €
3229934	125x16x12	-	-	-	36	1		19,00
3229935	125x16x12	-	-	-	60	1	BG 25N	19,00
3229923	150x20x16/12*/12,7*	-	-	-	36	1	BG 26N / BG 31N / BG 34N / BG 36N / BG 46N / BG 56N	27,00
3229924	150x20x16/12*/12,7*	-	-	-	60	1		27,00
3229925	200x20x16	-	-	-	36	1	BG 33N	38,00
3229926	200x20x16	-	-	-	60	1		39,00
3221385	-	150x40x12,7	-	-	80	1	BG 34N	51,00
3229927	-	200x40x20	-	-	80	1	177/ BG 46N	67,00
3239935	-	-	150x20x16	-	-	1	BG 36N	37,00
3239916	-	-	-	50x680	80	5	BG 56N	50,00

*Con bocche di riduzione contenute nella confezione

DP 12-921 8086128 **TRAPANO A COLONNA**
TRAPANO A COLONNA DA BANCO

MANDRINO 13 mm
H 580 mm

- Diametro colonna: 46 mm
- Corsa del mandrino: 50 mm
- Capacità del mandrino a chiusura manuale: 1,5-13 mm
- Attacco mandrino: B16
- Distanza mandrino-colonna: 104 mm
- Capacità di foratura: 13 mm
- Piano di lavoro: 160x160 MM



€ 134,00 ~~€ 220,00~~

DP 12-941 8086124 **TRAPANO A COLONNA**
TRAPANO A COLONNA DA BANCO

MANDRINO 16 MM
H 845 MM

- Diametro colonna: 60 mm
- Corsa del mandrino: 60 mm
- Capacità del mandrino a chiusura manuale: 3-16 mm
- Attacco mandrino: B16
- Distanza mandrino-colonna: 126 mm
- Capacità di foratura: 16 mm
- Piano di lavoro: 202x197 mm



€ 223,00 ~~€ 360,00~~

DP 12-943 8086125 **TRAPANO A COLONNA**
TRAPANO A COLONNA DA PAVIMENTO

MANDRINO 16 MM
H 1610 MM

- Diametro colonna: 70 mm
- Corsa del mandrino: 80 mm
- Capacità del mandrino: 3 - 16 mm
- Attacco mandrino: MT2
- Distanza mandrino-colonna: 170 mm
- Capacità di foratura: 16 mm
- Piano di lavoro: 255x255 mm



€ 383,00 ~~€ 581,00~~

DP 12-961 8086126 **TRAPANO A COLONNA**
TRAPANO A COLONNA DA PAVIMENTO

MANDRINO 20 mm
H 1700 mm
FORO 32 mm

- Diametro colonna: 92 mm
- Corsa del mandrino: 120 mm
- Capacità del mandrino 3 - 20 mm
- Cono mandrino: B22
- Distanza mandrino-colonna: 257 mm
- Capacità di foratura: 32 mm
- Piano di lavoro: 475x425 mm



€ 898,00 ~~€ 1.362,00~~



DIGIMAX13 8086146 **TRAPANO A COLONNA DA BANCO**

MANDRINO AUTOSERRANTE
13 mm - H 660 mm

DIGI MAX
13

MOTORE 720 WATT

- Diametro colonna 46 mm
- Capacità del mandrino: da 1,5 a 13 mm
- Capacità di foratura: max 13 mm
- 9,5 kg



€ 188,00 ~~€ 322,00~~

DIGIMAX16B-PRO 8086135 **TRAPANO A COLONNA DA BANCO**

MANDRINO AUTOSERRANTE
16 mm - H 900 mm

DIGI MAX
13

MOTORE 500 WATT

- Diametro colonna 60 mm
- Capacità del mandrino: da 1 a 16 mm
- Capacità di foratura: 16 mm
- 42 kg



€ 458,00 ~~€ 896,00~~

DIGIMAX16F-PRO 8086139 **TRAPANO A COLONNA DA PAVIMENTO**

DIGI MAX
13

MANDRINO AUTOSERRANTE
16 mm - H 1635 mm

MOTORE 1100 WATT

- Diametro colonna 80 mm
- Capacità del mandrino: da 1 a 16 mm
- Capacità di foratura: 20 mm
- 81 kg



€ 1.111,00 ~~€ 1.732,00~~



Display digitale con indicatore della velocità di rotazione: abbinato alla funzione di regolazione della velocità permette un uso appropriato del trapano in base al materiale da forare.



Funzione della regolazione di velocità tramite controllo esterno: grande versatilità, precisione e facilità di utilizzo.



Asta graduata per la regolazione della profondità di foratura per assicurare lavorazioni precise e in serie.



Protezione del mandrino con microswitch di sicurezza.

DIGITO ML 350

8356121

TORNIO PER METALLI

DIGI^{TO} ML350

AVANZAMENTO AUTOMATICO DEL CARRELLO LONGITUDINALE

- Distanza tra le punte: 350 mm
- Massimo diametro di tornitura: 180 mm
- Diametro massimo di passaggio barra: 20 mm
- Corsa trasversale: max 65 mm
- Corsa verticale: max 35 mm
- Attacco mandrino: MT3
- Attacco contro punta: MT2
- Diametro mandrino: 100 mm
- Peso 40 kg



Display digitale con indicazione di velocità di rotazione del mandrino



Protezione delle aree di lavoro con microswitch di sicurezza

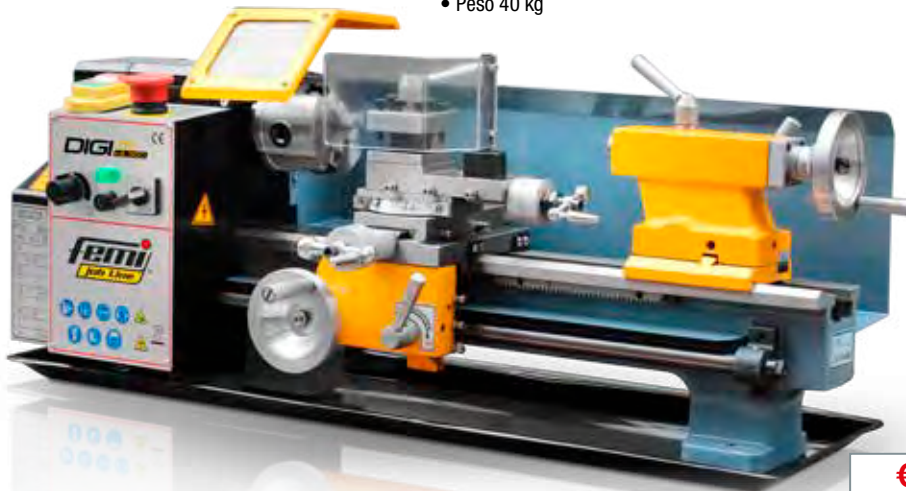

€ 981,00

~~€ 1.579,00~~

ARTICOLO	PZ.	DESCRIZIONE	PER ARTICOLO	PREZZO €
ACCESSORI TRAPANI A COLONNA				
DP12-906	1	Morsa apertura 55 mm		34,00
DP12-900	1	Morsa apertura 80 mm		70,00
DP12-901	1	Morsa apertura 100 mm		88,00
DP12-902	1	Morsa apertura 135 mm		109,00
DP12-903	1	Mandrino autosestante B16 15/13 mm	Digimax 16B PRO	75,00
DP12-904	1	Mandrino autosestante B16 3/16 mm	Digimax 16F PRO	98,00
DP12-905	1	Mandrino autosestante B22 5/20 mm	DP 12-921	122,00
DP12-909	1	Mandrino con chiave B22 5/20 mm	DP 12-941	56,0
DP12-910	1	Cono morse MT2-B16	DP 12-943	10,00
DP12-912	1	Cono morse MT3-B16	DP 12-961	13,00
DP12-913	1	Cono morse MT3-BT2	DP 12-942 Pro Display	18,00
			DP 12-954 Pro Display	



CODICE	DESCRIZIONE	PREZZO €
ACCESSORI TORNIO		
3612010	Set utensili per lavorazione 11 pezzi - 10mm	60,00
3811103	Contropunta rotante con cuscinetti	65,00
3612011	Torretta porta utensili a cambio rapido	98,00
3721081	Mandrino di precisione 80 mm 4 griffe indipendenti	145,00
3721082	Mandrino di precisione 100 mm 4 griffe indipendenti con piastra di fissaggio	148,00
3721083	Mandrino autocentrante di precisione 100 mm 4 griffe con piastra di fissaggio	148,00
3812102	Contropunta fissa MT 2	25,00
3812103	Contropunta fissa MT 3	25,00



TR 076

8426130

TRONCATRICE LEGNO



MAX
120x50 mm

MOTORE 1200 WATT UNIVERSALE

- Piano superiore in alluminio rigido e solido
- Nuova impugnatura e nuova alzata piano regolabile
- Piano girevole con regolazione di precisione dell'angolazione per tagli obliqui
- Base di appoggio destra scorrevole
- Testa di taglio inclinabile verso sinistra per tagli obliqui



€ 165,00 ~~€ 296,00~~

POTENZA	TENSIONE	Ø mm	VELOCITÀ TAGLIO RPM	PESO	IMBALLO
1200 1-W	230 V	D210 - d30	4500	10 kg	410x405x345 mm

CAPACITÀ DI TAGLIO

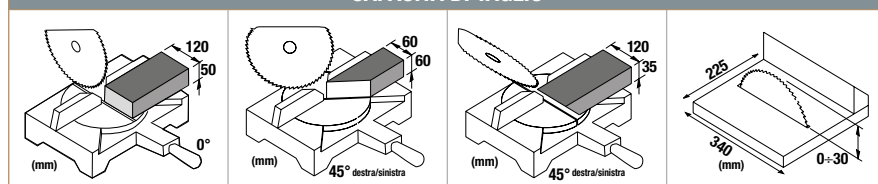

CODICE	Ø mm	Z n	PER ARTICOLO	PREZZO €
LAME A DISCO PER LEGNO				
F38-080	D 210	40	TR076 - TR077 - TR1021/DB	22,00
F36-082	D 250	40	TR078 - TR235 - TR250i	28,00
F35-061	D 250	60		35,00
TR36-534	D 254	40	732 - 733 - TR1025/A	35,00
TR36-001	D 305	48	TR100 - TR305i - TR1030DB/A	52,00
TR36-002	D 305	60		53,00
3278526	D 250	24	TR078 - TR235 - TR250i	83,00
3278528	D 250	40		84,00
3278507	D 250	60		129,00
3278508	D 250	80		178,00
3278509	D 250	80 ALU		194,00
3278593	D 250	28	TR250i Double Cut	90,00
3278539	D 254	24	732 - 733 - TR1025/A	65,00
3278540	D 254	40		83,00
3278541	D 254	80 ALU		194,00
3278531	D 305	48	XXXEVO - 305 PRO - 911 EVO - 1050 3D - TR305i TR1030DB - TR100 XXX EVO ALU - 999 EVO	128,00
3279951	D 305	72		139,00
3279952	D 305	96		200,00
3279953	D 305	84 ALU		220,00
3279954	D 305	96 ALU		229,00

TR 078

8426138

TRONCATRICE LEGNO

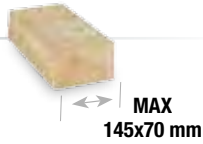

MOTORE 1800 WATT UNIVERSALE



- Compatta e leggera
- Struttura in alluminio pressofuso
- Piano girevole con regolazione di precisione dell'angolazione per tagli obliqui
- Testa di taglio inclinabile verso sinistra per tagli obliqui



€ 252,00 ~~€ 407,00~~

POTENZA	TENSIONE	Ø d I D mm	VEL. TAGLIO RPM	PESO	IMBALLO
1800 1~W	230 V	D250 - d30	4500	15 kg	500x445x350 mm

CAPACITÀ DI TAGLIO

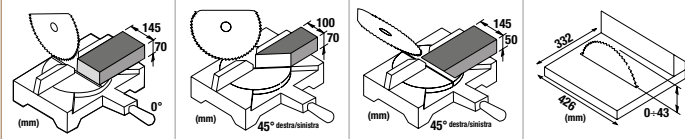

TR 235

8426139

TRONCATRICE LEGNO



MOTORE 1800 WATT UNIVERSALE



- Alzata piano con doppia guida
- Gruppo snodo posteriore solido e resistente
- Piano superiore di grandi dimensioni 426x332 mm
- Tavola girevole con regolazione angoli 0°-22,5°-30°-45°
- Testa inclinabile per tagli obliqui



€ 298,00 ~~€ 441,00~~

POTENZA	TENSIONE	Ø d I D mm	VEL. TAGLIO RPM	PESO	IMBALLO
1800 1~W	230 V	D250 - d30	4200	16 kg	420x400x300 mm

CAPACITÀ DI TAGLIO

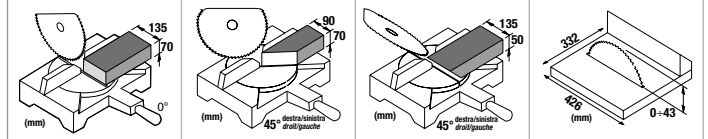

TR 250i

8426131

TRONCATRICE LEGNO

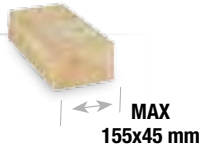

MOTORE 1200 WATT INDUZIONE



- Motore ad induzione silenzioso
- Design ergonomico dell'impugnatura
- Piano superiore in Alluminio
- Piano girevole con regolazione di precisione dell'angolazione per tagli obliqui
- Testa inclinabile per tagli obliqui



€ 347,00 ~~€ 546,00~~

POTENZA	TENSIONE	Ø d I D mm	VEL. TAGLIO RPM	PESO	IMBALLO
1200 1~W	230 V	D250 - d30	2850	20 kg	620x500x410 mm

CAPACITÀ DI TAGLIO

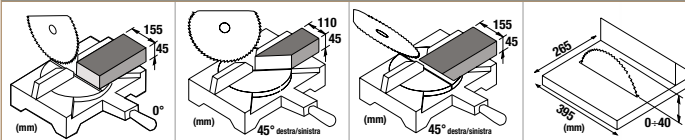

TR 250i DOUBLE CUT

8426136

TRONCATRICE LEGNO/ ALLUMINIO



MOTORE 1200 WATT INDUZIONE



- Motore ad induzione silenzioso
- Design ergonomico dell'impugnatura
- Piano superiore in Alluminio
- Piano girevole con regolazione di precisione dell'angolazione per tagli obliqui
- Testa inclinabile per tagli obliqui



LAMA SPECIALE PER TAGLIO LEGNO / ALLUMINIO

€ 365,00 ~~€ 586,00~~

POTENZA	TENSIONE	Ø d I D mm	VEL. TAGLIO RPM	PESO	IMBALLO
1200 1~W	230 V	D250 - d30	2850	20 kg	620x500x410 mm

CAPACITÀ DI TAGLIO

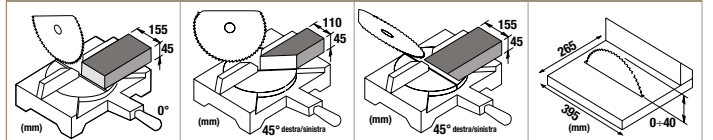

TR 100

8436129

TRONCATRICE LEGNO

- Potente motore universale 2000 W
- Alzata piano con doppia guida
- Gruppo snodo posteriore solido e resistente
- Piano superiore di grandi dimensioni 466x381 mm
- Piano girevole con regolazione di precisione dell'angolazione per tagli obliqui
- Testa inclinabile per tagli obliqui
- Struttura totalmente in alluminio pressofuso

MOTORE 2000 WATT UNIVERSALE

POTENZA	TENSIONE	\varnothing mm	VELOCITÀ TAGLIO RPM	PESO	IMBALLO
2000 1~W	230 V	D305 - d30	4200	19 kg	595x570x440 mm



€ 349,00

~~€ 625,00~~

CAPACITÀ DI TAGLIO

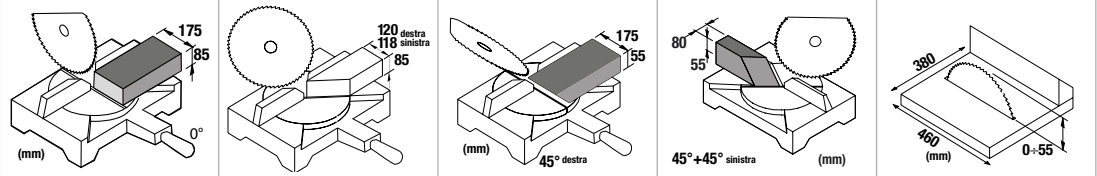

TR 305i

8436130

TRONCATRICE LEGNO



- Struttura interamente in alluminio
- Motore ad induzione silenzioso
- Design ergonomico dell'impugnatura
- Piano superiore in Alluminio
- Possibilità di taglio combinato 45° + 45°
- Struttura totalmente in alluminio pressofuso



€ 464,00

~~€ 746,00~~

MOTORE 1400 WATT UNIVERSALE

POTENZA	TENSIONE	\varnothing mm	VELOCITÀ TAGLIO RPM	PESO	IMBALLO
1400 1~W	230 V	D305 - d30	2850	25 kg	630x550x500 mm

CAPACITÀ DI TAGLIO

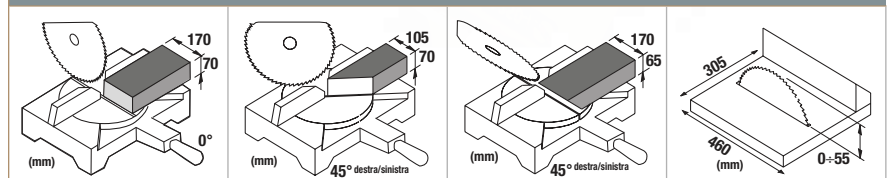

TR 1030DB/A

8435033

TRONCATRICE LEGNO RADIALE Ø 305

- Robuste estensioni laterali in alluminio con leva sblocco integrato
- Tavola girevole con blocco automatico degli angoli di precisione 0°-15°-22,5°-30°-45°
- Predisposizione angolo di taglio a 33°
- Doppia inclinazione per effettuare tagli angolari e inclinati da 0° a 45° destra/sinistra
- Dispositivi laser e luce led inclusi sull'impugnatura
- Basi laterali scorrevoli con indicazione misura di taglio
- Robusto morsetto verticale in alluminio per appoggio pezzi



MOTORE 2000 WATT CON TRASMISSIONE A CINGHIA

POTENZA	TENSIONE	Ø	VELOCITÀ TAGLIO RPM	PESO	IMBALLO
2000 1~W	230 V	D305 - d30	4500	23 kg	860x575x500 mm

CAPACITÀ DI TAGLIO

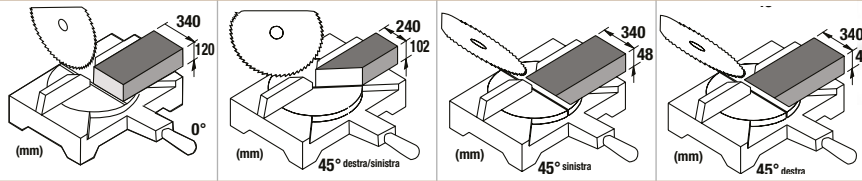

€ 429,00 ~~€ 690,00~~

TR1025/A

8425030

TRONCATRICE LEGNO RADIALE Ø 254

- Angolo di taglio con blocco automatico a 15°-22,5°-30°-45°
- Supporto poggia pezzo con scala graduata
- Puntatore Laser
- Robusto morsetto verticale in alluminio
- Doppia barra di scorrimento del taglio per maggiore rigidità



MOTORE 2200 WATT

POTENZA	TENSIONE	Ø	VELOCITÀ TAGLIO RPM	PESO	IMBALLO
2200 1~W	230 V	D254 - d30	5000	19 kg	810x560x450 mm

CAPACITÀ DI TAGLIO

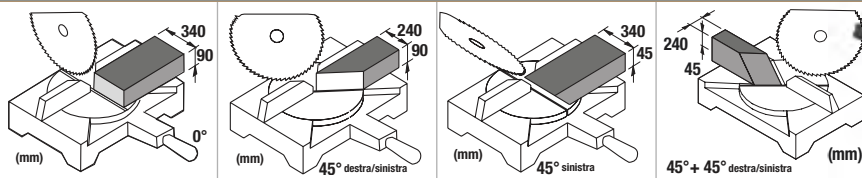

€ 312,00 ~~€ 489,00~~

TR 1021/DB

8424522

TRONCATRICE LEGNO RADIALE Ø 210

NEW

- Dispositivo di sicurezza all'avvio
- Bassa rumorosità con partenza soft start
- Angolo di taglio con blocco automatico a 0°-15°-22,5°-30°-45°
- Inclinazione della testa destra/sinistra con blocco meccanico a 0°
- Piano girevole con regolazione di precisione dell'angolazione per tagli obliqui
- Testa di taglio inclinabile a sinistra per tagli obliqui



MOTORE 1700 WATT

POTENZA	TENSIONE	Ø	VELOCITÀ TAGLIO RPM	PESO	IMBALLO
1700 1~W	230 V	D210 - d30	4700	10,3 kg	850x500x300 mm

CAPACITÀ DI TAGLIO

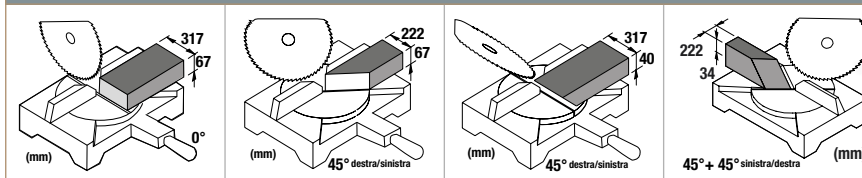

€ 196,00 ~~€ 290,00~~

732

8420028

TRONCATRICE LEGNO



MAX
162x78 mm

- Struttura in alluminio pressofuso
- Capacità di taglio 162 mm!
- Potente motore universale 1550 Watt.
- Taglio combinato 45° + 45° sinistra
- Piano superiore 360x462 mm



€ 336,00 ~~€ 528,00~~

POTENZA	TENSIONE		VELOCITÀ TAGLIO RPM	PESO	IMBALLO
1550 1~ W	230 V	D254 - d30	4200	14,5 kg	530x535x390 mm

CAPACITÀ DI TAGLIO

--	--	--	--	--	--

733

8420029

TRONCATRICE LEGNO



MAX
162x75 mm

- Struttura in alluminio pressofuso
- Capacità di taglio 162 mm!
- Motore ad induzione 1300 Watt potente e silenzioso
- Piano superiore 360x462 mm
- Angolo di taglio regolabile da 0° a 47° destra e sinistra



€ 363,00 ~~€ 608,00~~

POTENZA	TENSIONE		VELOCITÀ TAGLIO RPM	PESO	IMBALLO
1300 1~ W	230 V	D254 - d30	2850	17,5 kg	530x535x390 mm

CAPACITÀ DI TAGLIO

--	--	--	--	--	--

305 PRO

8436044

TRONCATRICE LEGNO

- Potente motore a induzione 1300 Watt.
- Nuova base con predisposizione per appoggio pezzi scorrevole (OPZIONALE).
- Nuova impugnatura "T.P.S." (Three Positions System) (BREVETTATA).
- Piano in estrusione di alluminio con estensione laterale (OPZIONALE)
- Base con protezione della leva di sblocco integrata con fine corsa meccanico



MAX
160x78 mm



T.P.S. THREE POSITIONS SYSTEM



Ø 305

POTENZA	TENSIONE	Ø	VELOCITÀ TAGLIO RPM	PESO	IMBALLO
1300 1~W	230 V	D305 - d30	2850	21 kg	630x630x500 mm

€ 668,00

~~€ 1.042,00~~

CAPACITÀ DI TAGLIO

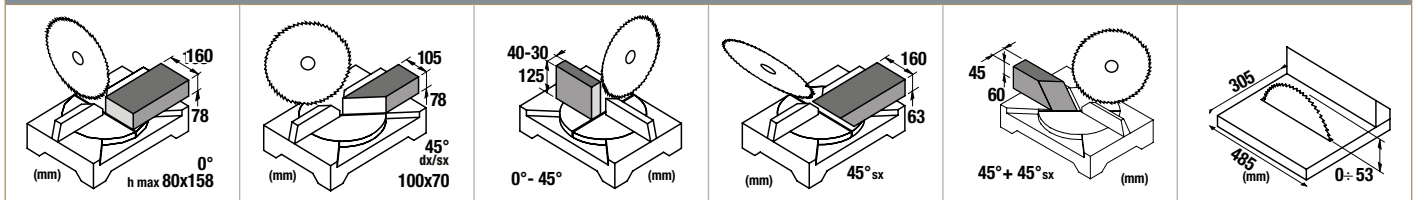

XXX EVO

8436045

TRONCATRICE LEGNO

- Movimenti su cuscinetti della tavola rotante testa e snodo
- Motore ad induzione silenzioso e potenziato 1500 Watt
- Nuova base con appoggio pezzi scorrevole
- Nuova impugnatura T.P.S (Three Positions System) (BREVETTATA)
- Regolazione micrometrica del piano superiore



MAX
170x70 mm



Base con appoggio pezzi scorrevole (incluso)



Ø 305

POTENZA	TENSIONE	Ø	VELOCITÀ TAGLIO RPM	PESO	IMBALLO
1500 1~W	230 V	D305 - d30	2850	24 kg	630x630x500 mm

XXX EVO ALU

8436046

TRONCATRICE ALLUMINIO



MAX
170x70 mm

€ 779,00

~~€ 1.247,00~~

€ 805,00

~~€ 1.325,00~~

CAPACITÀ DI TAGLIO

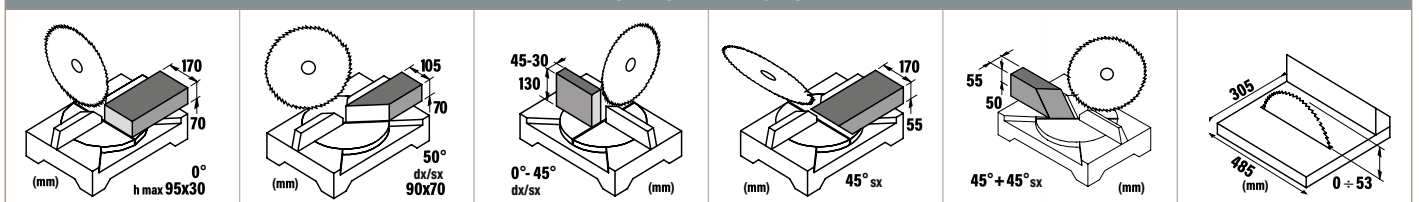

999 EVO

8436043

TRONCATRICE ALLUMINIO

- Regolo piano superiore in profilato di alluminio, regolabile in due posizioni e con doppio bloccaggio anteriore e posteriore
- Piano di lavoro superiore di grandi dimensioni (305x503 mm) con regolazione micrometrica in altezza e doppia guida anteriore e posteriore
- Controllo elettronico della funzione antiripristino di sicurezza
- Base con protezione della leva di sblocco integrata con fine corsa meccanico
- Taglio combinato 45°+45° sinistra



MAX
100x165 mm



T.P.S. THREE POSITIONS SYSTEM



POTENZA	TENSIONE	\varnothing D	VELOCITÀ TAGLIO RPM	PESO	IMBALLO
1700 1~W	230 V	D305 - d30	4200	18 kg	640x640x510 mm

€ 852,00

€ 1.327,00

CAPACITÀ DI TAGLIO

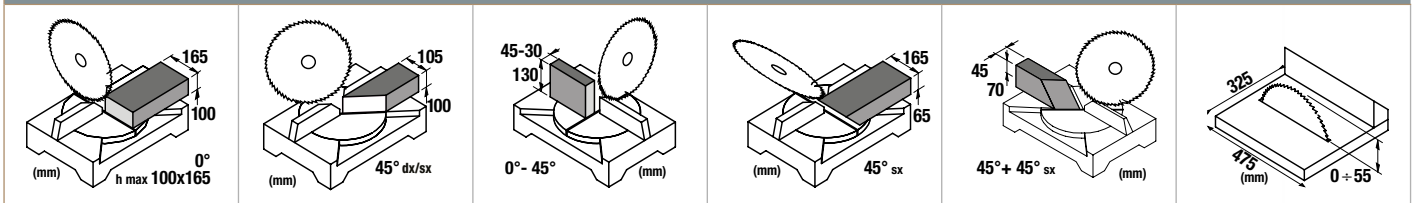

911 EVO

8436047

TRONCATRICE LEGNO

- Piano di lavoro superiore di grandi dimensioni (305x503 mm) con regolazione micrometrica in altezza
- Regolo piano superiore in profilato di alluminio, regolabile in due posizioni e con doppio bloccaggio anteriore e posteriore
- Motore ad induzione silenzioso e potenziato 1600 Watt
- Trasmissione a cinghia "poly-v" silenziosa ed affidabile
- Base con protezione della leva di sblocco integrata



MAX
165x100 mm



Motore a induzione

T.P.S. THREE POSITIONS SYSTEM



Base con appoggio pezzi scorrevole (incluso)

POTENZA	TENSIONE	\varnothing D	VELOCITÀ TAGLIO RPM	PESO	IMBALLO
1600 1~W	230 V	D305 - d30	2850	22,5 kg	640x640x510 mm

€ 884,00

€ 1.378,00

CAPACITÀ DI TAGLIO

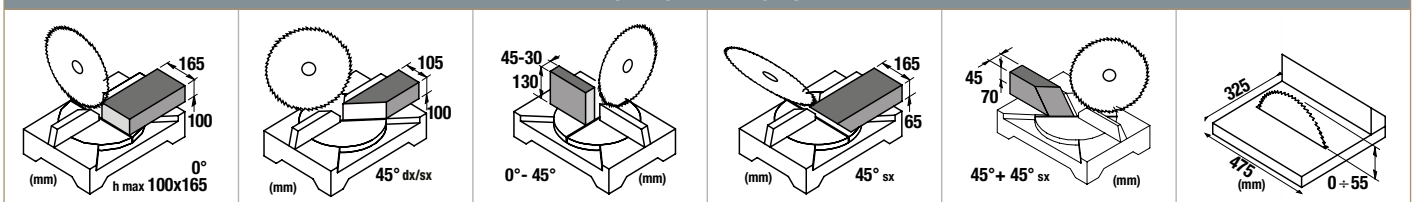

1050 3D

8435027

TRONCATRICE LEGNO

- Taglio sul piano superiore massimo per la categoria 60 mm! (solo con protezione lama montata)
- Angoli di taglio 60° destra e 50° sinistra con blocco automatico 0° - 15° - 22,5° - 30° - 45°.
- Sistema brevettato di cambio funzione da troncatrice a sega circolare semplice e rapido.
- Barre di scorrimento radiale di diametro 30 mm.



LASER



TRE FUNZIONI COMBinate:
Troncatrice con piano superiore
Troncatrice a scorrimento radiale
Sega circolare da banco

POTENZA	TENSIONE	Ø	VELOCITÀ TAGLIO RPM	PESO	IMBALLO
1800 1-W	230 V	D305 - d30	3600	28 kg	990x650x460 mm

€ 733,00

€ 1.206,00

CAPACITÀ DI TAGLIO

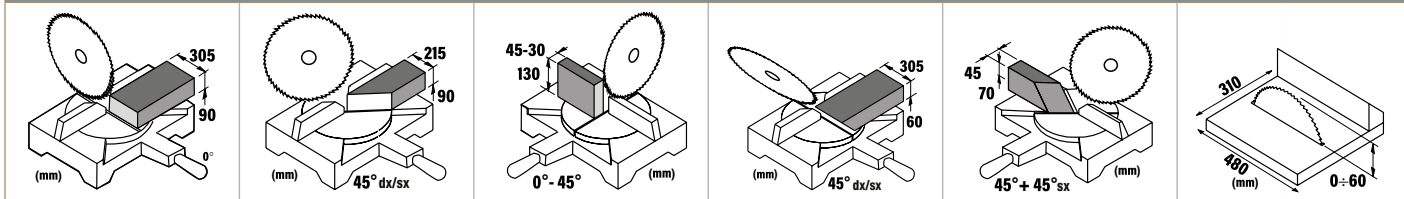

JOBBY 300 PLUS Banco pieghevole 7133648



PORTATA MAX 50 KG
3 ALTEZZE REGOLABILI:
740, 820, 870 MM
BLOCCO DI SICUREZZA
RIPIEGABILE
PER FACILITARNE
IL TRASPORTO
Peso 11 kg

€ 107,00 € 181,00

MULTY 360 Banco pieghevole 7133647



PORTATA MAX 120 KG
TRE PRESE DI CORRENTE
Peso 20 kg

€ 235,00 € 436,00

SMARTY Banco pieghevole 7133708



PORTATA MAX 100 KG
LARGHEZZA BANCO 990
H 835 MM
Peso 15 kg

€ 101,00 € 163,00

X PANDER taglia parquet 7075076

- Taglia parquet in alluminio, aumenta le capacità di taglio fino al 30%
- Consente tagli inclinati fino a 48° per la compensazione di pareti fuori squadra

CAPACITÀ DI TAGLIO			
	Ø	TAGLIO A 0°	TAGLIO A 45°
XXX EVO	305	200xh10 mm	130xh10 mm
XXX EVO ALU	305	205xh10 mm	140xh10 mm
305 PRO	305	210xh10 mm	142xh10 mm
911 EVO	305	210xh10 mm	142xh10 mm
999 EVO	305	210xh10 mm	142xh10 mm



€ 169,00 € 241,00

VB 28-182

8502020

SEGA A NASTRO VERTICALE



MOTORE 250 WATT

- Estremamente compatta e silenziosa
- Telaio in tubolare saldato di grande resistenza
- Piano inclinabile fino a 45°
- Dimensioni del piano di lavoro: 300x300 mm
- Inclinazione del piano di lavoro: da 0° a 45°
- Altezza del taglio fino a: 80mm
- Diametro bocchetta di aspirazione: 40 mm
- Cambio lama in sicurezza e senza attrezzi
- Guida parallela per eseguire tagli dritti



€ 192,00 ~~€ 300,00~~

POTENZA	TENSIONE	SVILUPPO LAMA mm	LAMA	VELOCITÀ TAGLIO	PESO	IMBALLO
250 1~ W	230 V	1400x6x0,35-Z6	1400	900 mt/min	15,5 kg	720x350x275 mm



VB 28-186

8503020

SEGA A NASTRO VERTICALE

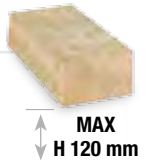

MOTORE 420 WATT

- Telaio in tubolare saldato di grande resistenza
- Piano di lavoro in alluminio
- Dimensioni del piano di lavoro: 290x290 mm
- Inclinazione del piano di lavoro: da 0° a 45°
- Altezza del taglio fino a: 120 mm
- Larghezza lame utilizzabili: da 3/6/10 mm
- Diametro bocchetta di aspirazione: 40 mm



€ 331,00 ~~€ 520,00~~

POTENZA	TENSIONE	SVILUPPO LAMA mm	LAMA	VELOCITÀ TAGLIO	PESO	IMBALLO
420 1~ W	230 V	1790x10x0,35-Z6	1790	660/960 mt/min	30 kg	345x880x440 mm

VB 28-191

8504020

SEGA A NASTRO VERTICALE

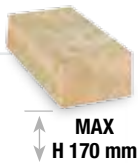

MOTORE 750 WATT

- Basamento in dotazione
- Telaio in tubolare saldato di grande resistenza
- Piano di lavoro in alluminio di grandi dimensioni
- Dimensioni del piano di lavoro: 500x400 mm
- Inclinazione del piano di lavoro: da 0° a 45°
- Altezza del taglio fino a: 170 mm
- Larghezza delle lame utilizzabili: da 3 a 15 mm
- Diametro bocchetta di aspirazione: 40 mm
- Regolazione altezza di taglio senza attrezzi
- 2 velocità di utilizzo



€ 579,00 ~~€ 909,00~~

POTENZA	TENSIONE	SVILUPPO LAMA mm	LAMA	VELOCITÀ TAGLIO	PESO	IMBALLO
750 1~ W	230 V	2240x12,5x0,5-Z4	2240	360/720 mt/min	58kg	400x1100x500 mm



VB 28-194 8505020

SEGA A NASTRO VERTICALE



MOTORE 1100 WATT

- Basamento in dotazione con pratico cassetto
- Telaio in tubolare saldato di grande resistenza
- Piano di lavoro in ghisa di grandi dimensioni
- Dimensioni del piano di lavoro: 545x515 mm
- Inclinazione del piano di lavoro: da 0° a 45°
- Altezza del taglio fino a: 224 mm
- Larghezza delle lame utilizzabili: da 3 a 25 mm
- Diametro bocchetta di aspirazione: 47/73/98 mm
- Regolazione altezza di taglio senza attrezzi
- 2 velocità di utilizzo



€ 890,00 ~~€ 1.337,00~~

POTENZA	TENSIONE	SVILUPPO LAMA mm	LAMA	VELOCITÀ TAGLIO	PESO	IMBALLO
1100 1~ W	230 V	2560x10x0,5-Z4	2560	370/800 mt/min	75 kg	1260x420x560 mm

CODICE	Q.tà CONF.	DESCRIZIONE	PER ART.	PREZZO €
LAME SEGHE VERTICALI per legno				
VB28-183	1	Lama nastro 3x1400x0,36 mm Z6	VB28-182	24,00
VB28-184*	1	Lama nastro 6x1400x0,36 mm Z6		34,00
VB28-166	1	Lama nastro 6x1790x0,35 mm Z6	VB28-186	41,00
VB28-168*	1	Lama nastro 10x1790x0,35 mm Z6		42,00
VB28-167	1	Lama nastro 3x1790x0,65 mm Z10	VB28-191	37,00
VB28-581	1	Lama nastro 3x2240x0,65 mm Z10		37,00
VB28-577	1	Lama nastro 6,3x2240x0,5 mm Z6	VB28-194	45,00
VB28-578*	1	Lama nastro 12,5x2240x0,5 mm Z4		48,00
VB28-171*	1	Lama nastro 10x2560 mm	VB28-195	67,00
VB28-172	1	Lama nastro 20x2560 mm		76,00
VB28-173	1	Lama nastro 25x2560 mm	VB28-195	96,00
VB28-598	1	Lama nastro 30x3607x0,6 mm Z10		90,00
VB28-597*	1	Lama nastro 30x3607x0,6 mm Z3	VB28-195	79,00
VB28-596	1	Lama nastro 30x3607x0,6 mm Z6		67,00

VB 28-195 8506020

SEGA A NASTRO VERTICALE

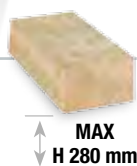

MOTORE 2200 WATT

- Struttura in acciaio saldato rinforzato
- Piano di lavoro in ghisa di grandi dimensioni (mm 630x480) con inclinazione da -10° fino a +45° per tagli inclinati
- Motore a induzione per utilizzo intensivo
- Porte di accesso ai volani con micro interruttore di sicurezza per evitare accensioni accidentali durante il cambio
- Guida lama superiore regolabile per mezzo di cremagliera
- 2 pulegge in ghisa perfettamente bilanciate e dolate di elevato movimento inerziale
- Guida parallela con riquadro di lettura e guida supporto parlagli a rifilare
- Piano lavoro predisposto per il collegamento ad un aspiratore.
- Collo di cigno: 467 mm
- Massima larghezza di taglio: 465 mm
- Massima altezza di taglio: 280mm
- Larghezza della lama: da 6 a 37 mm
- Sviluppo della lama: 3607 mm
- Velocità di taglio: 420-840 m/min
- Diametro scarico aria: 100 mm

€ 2.005,00 ~~€ 2.926,00~~

POTENZA	TENSIONE	SVILUPPO LAMA mm	LAMA	VELOCITÀ TAGLIO	PESO	IMBALLO
2200 1~ W	230 V	3607	3607	420-480 mt/min	162 kg	820x540x2080 mm

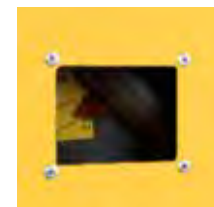

Nonio per la lettura e la registrazione della tensione della lama.



Guida lama con rulli ad ampie superfici di contatto per una grande precisione di taglio.

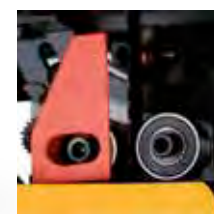

Doppi cuscinetti per larghe tavole di legno.

DC 345 PLUS

8674220

ASPIRATORE
A CICLONE



€ 229,00 ~~€ 339,00~~

POTENZA			press. mm H ₂ O		PESO	IMBALLO
550 1~W	1200	71	100X1	18 kg	895X540X440 mm	

DC 350 PLUS

8674323

ASPIRATORE
A CICLONE



€ 327,00 ~~€ 485,00~~

POTENZA			press. mm H ₂ O		PESO	IMBALLO
900 1~W	950	175	100X1	30 kg	750X460X460 mm	



DC 351 PLUS

8674422

ASPIRATORI
A CICLONE

DC 351 PLUS

POTENZA			press. mm H ₂ O		PESO	IMBALLO
1500 1~W	2700	300	100X2	47 kg	860X820X360 mm	

€ 539,00 ~~€ 799,00~~

DC 352 PLUS

POTENZA			press. mm H ₂ O		PESO	IMBALLO
1500 3~W	2700	300	100X2	47 kg	860X820X360 mm	

€ 539,00 ~~€ 799,00~~

DC 352 PLUS

8674432



ASPIRATORI A CICLONE

- Robusti, versatili e maneggevoli indispensabili in tutte le operazioni di aspirazione polveri
- Motori ad induzione potenti ed affidabili
- Protezione termica di sicurezza
- Ideali per l'abbinamento con macchine operatrici per falegnameria
- Ventola di aspirazione in alluminio
- Forniti in Kit di montaggio

DOTAZIONI DI SERIE

- Basamento con ruote pivotanti
- Tubo flessibile lunghezza 2 mt
- Convolgiatore per pavimenti (ART. DC 350 PLUS)
- Sacco in nylon per trucioli
- Sacco raccolta polveri in agugliato (5 µm)
- Kit riduzione diametri bocchette aspirazione (ART. DC 345 PLUS)

DC 354 PLUS 8674722

DC 355 PLUS 8674732

ASPIRATORI A CICLONE

POTENZA	M³/h	press. mm H ₂ O	Ø mm	PESO	IMBALLO
2200 1~ W	3900	305	100X3	90 kg	600X850X600 mm

DC 354 PLUS

€ 916,00

~~€ 1.357,00~~

DC 355 PLUS

€ 916,00

~~€ 1.357,00~~



CODICE	CONF.	PER ARTICOLO	PREZZO €
ACCESSORI ASPIRATORI			
CONVOGLIATORE PER PAVIMENTI			
5182279	1 pz.	DC 350 PLUS	38,00
SACCHI RACCOLTAPOLVERI IN NYLON			
5073229	5 pz.	DC 350 PLUS	21,00
5073232	5 pz.	DC 351 PLUS - 352 PLUS - 355 PLUS	36,00
5073239	5 pz.	DC 345 PLUS	22,00
SACCHI FILTRANTI IN COTONE DIAGONALE			
5073228	1 pz.	DC 350 PLUS	34,00
5073233	1 pz.	DC 351 PLUS - DC 352 PLUS - DC 355 PLUS	57,00
5073234	1 pz.	DC 351 PLUS - DC 352 PLUS - DC 355 PLUS	76,00
SACCHI FILTRANTI IN AGUGLIATO			
5073230	1 pz.	DC 350 PLUS	48,00
5073235	1 pz.	DC 351 PLUS - DC 352 PLUS - DC 355 PLUS	90,00
5073237	1 pz.	DC 350 PLUS	43,00
5073238	1 pz.	DC 351 PLUS - DC 352 PLUS - DC 355 PLUS	73,00
5073240	1 pz.	DC 345 PLUS	36,00
VALVOLA SARACINESCA PER TUBO ASPIRAZIONE			
5241329	1 pz.	Per tubo Ø 100 mm	65,00
ADATTATORE ASPIRAZIONE TRONCATRICE			
5061044	1 pz.	DC 351 PLUS - DC 350PLUS - DC 352 PLUS - DC 355 PLUS - 351 - 352 - 355 - 350	58,00
TUBO DI ASPIRAZIONE Ø 100 MM			
1959910	min. 3 mt	DC 351 PLUS - 350PLUS - DC 352PLUS - DC 355 PLUS - 351 - 352 - 355 - 350	54,00/mt

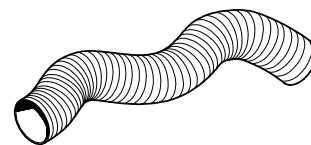
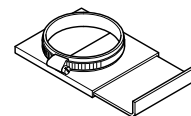
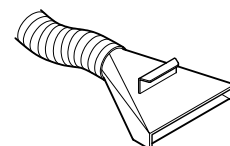
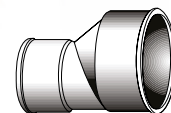

RT 400

8451020

FRESATRICE DA BANCO

MOTORE 1500 WATT

- Diametro frese 6/8/12 mm
- Altezza di lavoro regolabile da 0 a 40 mm
- Velocità regolabile



€ 356,00 ~~€ 559,00~~

POTENZA	TENSIONE	VEL. TAGLIO RPM	PESO	IMBALLO
1500 1~W	230 V	11.500-24.000	21 kg	655x356x255 mm

SS 40-562

8492020

TRAFORO A VELOCITÀ VARIABILE

MOTORE 125 WATT

- LAMA 127
- Variatore di velocità (completo di albero flessibile e kit accessori)



CON KIT ACCESSORI

€ 248,00 ~~€ 385,00~~

POTENZA	TENSIONE	PESO	IMBALLO
125 1~W	230 V	16 kg	675x395x320 mm

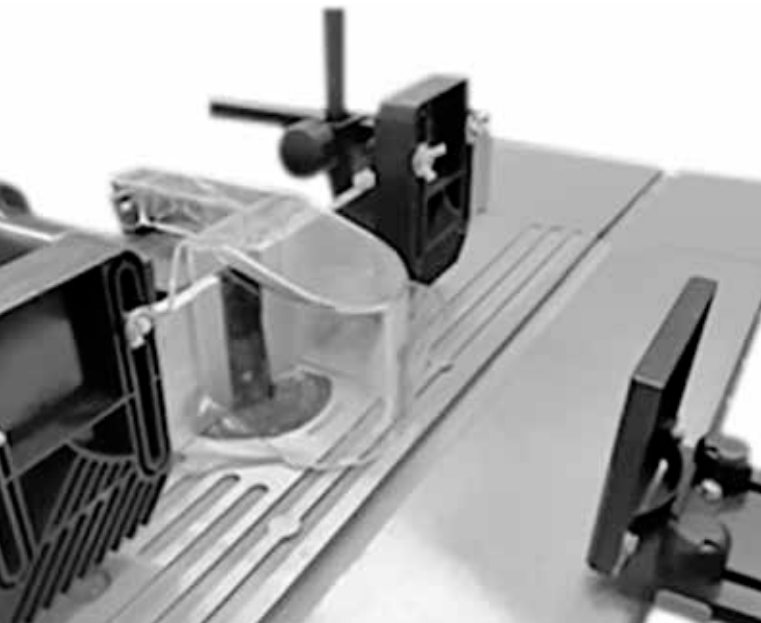

PF 150

8446121

PIALLA FILO SPESSORE - 150 mm

MOTORE 1250 WATT

H MAX PIALLATURA
120 mm

L MAX PIALLATURA
158 mm



€ 306,00 ~~€ 482,00~~

POTENZA	TENSIONE	VEL. TAGLIO RPM	PESO	IMBALLO
1250 1~W	230 V	8000	23 kg	750x400x450 mm

PF 204

8446120

PIALLA FILO SPESSORE - 210 mm

MOTORE 1250 WATT

H MAX PIALLATURA
120 mm

L MAX PIALLATURA
210 mm



€ 382,00 ~~€ 600,00~~

POTENZA	TENSIONE	VEL. TAGLIO RPM	PESO	IMBALLO
1250 1~W	230 V	8000	25 kg	820x460x440 mm

PF 204 CYCLONE

8446122

PIALLA FILO SPESSORE - 210 mm

MOTORE 1500 WATT

CON ASPIRAZIONE INTEGRATA

H MAX PIALLATURA
120 mm

L MAX PIALLATURA
210 mm



€ 460,00 ~~€ 723,00~~

POTENZA	TENSIONE	VEL. TAGLIO RPM	PESO	IMBALLO
1500 1~W	230 V	8000	28 kg	820x460x440 mm

PF 250

8446123

**PIALLA FILO
E SPESSORE**

MOTORE 1500 WATT

H MAX PIALLATURA
120 mm

L MAX PIALLATURA
254 mm

**AMPIO PIANO DI LAVORO
(920X262 mm)
E GUIDA PARALLELA
INCLINABILE (635X124 mm)**



€ 562,00 ~~€ 881,00~~

CON BASAMENTO

POTENZA	TENSIONE	VEL. TAGLIO RPM	PESO	IMBALLO
1500 1~ W	230 V	9000	33,5 kg	1027x508x433 mm

PF 250-600

8446124

**COMBINATA
PER LEGNO**

MOTORE 2200 WATT

- Diametro albero: 75 mm
- Dimensione piano di lavoro: 255x1108 mm
- Profondità di passata: 3 mm
- Larghezza max piallabile: 250 mm
- Dimensione piano di lavoro: 250x600 mm
- Profondità di passata spessore: 2,5 mm
- Altezza massima piallabile: 190 mm
- Diametro rullo: 32 mm
- Velocità avanzamento: 8 m/min



€ 1.490,00 ~~€ 2.207,00~~

POTENZA	TENSIONE	VEL. TAGLIO RPM	PESO	IMBALLO
2200 1~ W	230 V	4000	148 kg	1130x490x720 mm

CM 60-150

8440026

**COMBINATA
PER LEGNO**

6 FUNZIONI

- Sega circolare
- Carrello squadratore
- Toupie e fresatrice
- Mortasa
- Pialla filo-spessore
- Pialla-spessore



- Cambio delle lavorazioni facile e veloce grazie a due selettori di funzione automatici

€ 1.249,00 ~~€ 1851,00~~

POTENZA	TENSIONE	PESO	IMBALLO
1000 1~ W	230 V	44 kg	840x630x470 mm

CODICE	DIMENSIONI MM	CONFEZIONE STANDARD	PER ARTICOLO	PREZZO €
ACCESSORI PIALLE FILO-SPESSORE				
3280010	210x20	2 pz	PF 204 PF 204 Cyclone	47,00
3280014	158x20	2 pz	PF 150	39,00
5073236	-	-	Sacco raccolta polveri per PF204 CYCLONE	28,00
PF22-573	261x16,5x1,5	2 pz	PF 250	56,00
PF22-580	250	3 pz	PF 250/600	85,00

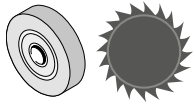

CODICE	DESCRIZIONE	QUANT. CONF.	PER ARTICOLO	PREZZO €
ACCESSORI				
CS 20-141	Disco abrasivo Ø 350x3x25,4mm	1 pz	CS 20-140	45,00
TR36-534	Lama a disco Ø 254mm z40	1 pz	TS 36-523	36,00
TS 36-532	Lama a disco Ø 315mm z24	1 pz	TS 36-528	34,00

CS 20-140 8412022

TRONCATRICE A DISCO PER METALLI

MOTORE 2000 WATT UNIVERSALE

DISCO ABRASIVO

- Capacità di taglio 0°(con morsa):
- Profilo cicolare: 127 mm
- Profilo rettangolare: 127x152 mm
- Profilo quadrato: 127 x 127 mm



€ 194,00 ~~€ 361,00~~

POTENZA	TENSIONE	VEL. TAGLIO RPM	PESO	IMBALLO
2000 1~ W	230 V	3000	18 kg	600x340x430 mm

TS 36-523 8450025

BANCO SEGA

MOTORE 1800 WATT



- 2 Estensioni laterali in lamiera stampata
- Leggero, compatto e facile da trasportare
- Regolazione altezza ed inclinazione della lama per mezzo di manopola frontale
- Protezione trasparente della lama con attacco per aspirazione trucioli
- Regolazione lama 2 in 1 (altezza, inclinazione 0° - 45°)
- Guida angolare per tagli obliqui (+/- 60°)
- Altezza massima di taglio a 0°: 80 mm
- Altezza massima di taglio a 45°: 60 mm
- Dimensioni del piano: 550x570 mm
- Dimensioni del piano con estensioni laterali: 990x570 mm

€ 169,00 ~~€ 262,00~~

POTENZA	TENSIONE	VEL. TAGLIO RPM	PESO	IMBALLO
1800 1~ W	230 V	5700	24 kg	700x570x330 mm

TS 36-528 8450026

BANCO SEGA DA CANTIERE

MOTORE A INDUZIONE 2000 WATT

- Potente motore a induzione 2000 Watt adatto al taglio di tavole e pannelli nei cantieri da costruzione o nei laboratori
- Lama D.315 mm con inserti in Widia, inclinabile fino a 45°
- Banco di lavoro in lamiera d'acciaio stampato con estensioni del piano per l'appoggio e lo scorrimento delle tavole
- Il basamento è provvisto di maniglie e ruote per il facile spostamento della macchina.
- Dimensioni del piano: 800x550 mm
- Estensione della base: 800x400 mm
- Lunghezza del piano prima/dopo la lama: 260/970 (con estensione)
- Altezza massima di taglio a 0°: 83 mm
- Altezza massima di taglio a 45°: 49 mm



Maniglie per il facile spostamento della macchina



€ 390,00 ~~€ 630,00~~

POTENZA	TENSIONE	VEL. TAGLIO RPM	PESO	IMBALLO
2000 1~ W	230 V	2850	15,5 kg	890x610x440 mm

EM 78-140

8052020

MISCELATORE ELETTRONICO

MOTORE 1400 WATT MONOFASE

2 VEL. ELETTRONICA

FRUSTA H2: Ø 140
ATTACCO: M14

- Ideale per miscelare pitture, colle e prodotti di finitura.
- Per volumi medio grandi di materiale da miscelare.
- Partenza progressiva del motore che consente un avvio graduale e senza strappi.
- Regolazione elettronica delle velocità:
150 – 300 mt/min. - 300 – 650 mt/min
- Velocità: da 150 a 300 / 300 a 650 giri/min.
- Frusta H2: Ø 140 mm
- Attacco frusta: M14



Motore con trasmissione ad ingranaggi robusta ed affidabile. Due livelli di velocità meccaniche con regolatore elettronico (anche EM 78-180).

POTENZA	TENSIONE	PESO	IMBALLO
1400 1~W	230 V	7 kg	630x360x240 mm

€ 139,00 ~~€ 223,00~~

EM 78-180

8052021

MISCELATORE ELETTRONICO

MOTORE 1800 WATT MONOFASE

2 VEL. ELETTRONICA

FRUSTA H2: Ø 160
FRUSTA H3: Ø 140
ATTACCO: M14

- Concepito per utilizzi professionali, per miscelare materiali ad alta viscosità anche in grandi volumi
- Grande forza di miscelazione grazie al potente motore da 1800 watt
- Velocità: 150 a 300 / 300 a 650 giri/min.
- Frusta H2: Ø 160 mm
- Frusta H3: Ø 140 mm
- Attacco fruste: M14

2 FRUSTE IN DOTAZIONE



Regolazione elettronica della velocità. (anche EM 78-140).

POTENZA	TENSIONE	PESO	IMBALLO
1800 1~W	230 V	9 kg	620x360x240 mm



Valigetta per il trasporto antiurto (inclusa)



€ 208,00 ~~€ 334,00~~

CODICE	DESCRIZIONE	PER ART.	PREZZO €	
ACCESSORI MISCELATORI ELETTRICI				
EM 77-010	FRUSTA H.600/120mm H2 A DOPPIA SPIRALE		28,00	28,00
EM 77-020*	FRUSTA H.600/140mm H2 A DOPPIA SPIRALE		29,00	29,00
EM 77-030*	FRUSTA H.600/160mm H2 A DOPPIA SPIRALE	EM 78-140*	34,00	34,00
EM 77-110	FRUSTA H.600/120mm H3 A TRIPLA SPIRALE SINISTRORSA	EM 78-180**	34,00	34,00
EM 77-120**	FRUSTA H.600/140mm H3 A TRIPLA SPIRALE SINISTRORSA		35,00	35,00
EM 77-220	FRUSTA H.600/114mm H4 ELICOIDALE DOPPIA		26,00	26,00

Il presente volantino promozionale è valido dal 1 settembre al 31 dicembre 2024, salvo esaurimento scorte.

I prezzi indicati sono prezzi al pubblico consigliati, si intendono iva esclusa e potrebbero subire variazioni.

Le immagini e le descrizioni dei prodotti potrebbero non essere definitive.

Si declina ogni responsabilità per eventuali errori di stampa.

CENTRI DI ASSISTENZA ITALIA

ABRUZZO

ANTONINI ERMANNINO
Via Sacco 185
65128 Pescara PE
Tel. 085.4313289
amministrazione@antoniniermannino.com

CALABRIA

A.R.T.E.S. LUCIA SRL
Via G. Marafioti 12
88100 Catanzaro CZ
Tel. 0961.773209
info@artestlucia.com

C.A.T. DI FIUMANO MARCO
Via Petrarca 20
89124 Reggio Calabria RC
Tel. 0964.84203
catfiumano@gmail.com

ELETTRO SYSTEM URSINO
Via Roma Nuova 51
84047 Roccella Jonica RC
Tel. 0964/84203
info@elettrossystemursino.com

GIGLIOTTI E MASDEO
ELETTROMECCANICA SNC
Viale B.F. Marino z.l.
87040 Zumpano CS
Tel. 0984.1390965
gigliottiemasdeosnc@tiscali.it

ROMANO MAURIZIO
Via Acquabona 23
88900 CROTONE
Tel. 0962/28060
romano.maurizio1955@libero.it

CAMPANIA

ELETTROMECCANICA
F.LLI ROTONDO SRL
Via Enrico Mattei
81100 Caserta CE
Tel. 0823.460288
fratellirondondo@gmail.com

ELETTROMECCANICA REGA SRL
Via Multitello 85
80040 Striano NA
Tel. 081.8276655
magazzino@elettromeccanicarega.com

A.E.G. DI PANACEA CIRO
Via Donizetti 5
80026 Casoria NA
Tel. 081.5404999
ciro.panacea@fastwebnet.it

GRAZIANA SPINELLI
Via Alfredo de Marsico 234
84036 Sala Consilina SA
Tel. 0975.23849
spinelli@tiscali.it

RICCIARDI LUIGI
Via S. Colomba 56
82100 Benevento BN
Tel. 0824.362264
ricciardilugi@hotmail.it

EMILIA-ROMAGNA

BLACKOUT ELETTROMECCANICA
Viale De Nicola 47
41122 Modena MO
Tel. 059.254870
acquisti1@blackout-mo.com

ELETTROSERVICE
DI FALCONI CARLO ALBERTO
Via R. Grieco 40/B
40024 Castel San Pietro Terme BO
Tel. 051.941775
info@elettroservice-tools.it

LOTTICI MAURIZIO E C. SNC
Via Martinella 100
43124 Alberi Pr
Tel. 0521.649703
amministrazione@mauriziolottici.it

NUOVA RUEMIG SRL
Via Vittore Veneziani 91
44124 FERRARA
Tel. 0532.975466
nuovaruemig@gmail.com

O.R.E. SRL
Via Sassonia 16/G
47900 Rimini RN
Tel. 0541.741003
info@oreutensili.com

RIVEL DI SEINO GIOVANNI
Via Tarantelli 6
42021 Barco Di Bibbiano RE
Tel. 0522-875788
rivel.assistenza@gmail.com

FRIULI V. GIULIA

MOLINARO GUERRINO & FIGLIO SNC
Via Susans 17
33038 Cimano di S. daniele UD
Tel. 0432.957738
info@molinaroguerrinosnc.it

ROMANELLI SRL
Via IV Novembre 62
33010 Feletto Umberto UD
Tel. 0432.571596
info@romanelli srl.com

LAZIO

B.C. ROMA SERVICE
DI BICKEL CLAUDIO
Via Ottaviano Conte Di Palombara 24
00131 Roma RM
Tel. 06.4190804
info@bcmomaservice.it

BOLOGNINO CARLO
ELETTROMECCANICA
Via Tiburtina, 168
00011 Tivoli Terme RM
Tel. 0774.371968
c.bolognino@tin.it

PEGASO DISTRIBUZIONE
FERRAMENTA S.R.L.
Via Casilina Km.63.600
03012 Anagni Frosinone FR
Tel. 0775.769347
amministrazione@pegasoviterie.it

TARTAGLIA A. & S. SRL
Via Trebbia 5/5A
04100 Latina LT
Tel. 0773.665175
tartaglia.aes@virgilio.it

TOTARO ANTONIO
Via Dei Quinzi 24/46
00175 Roma RM
Tel. 06.76900328
assistenza@totaro.it

LIGURIA

C.R.E. SNC
Via Usodimare 2
16039 Riva Trigoso Sestri Levante GE
Tel. 0185.479521
creliguria@hotmail.it

C.R.E.A. SNC
Via San Francesco 58/B
18038 San Remo IM
Tel. 0184.570503
creasanremo@libero.it

LUCA GALLINA
Campo Chiesa - Regione Rapalline
17031 Albenga (SV)
Tel. 348.5713879
andreavismara65@gmail.com

OFF. MECCANICA CONSOGLIO SAS
Via Borzoli 46E
16153 Genova
Tel. 010/6513505
loredana@consoglio.it

RED SEVEN
ASSISTENZA TECNICA
Stradone d'Orta 171
19125 La Spezia
Tel. 329.3379732
info@redseven.it

RIPARAZIONI LIGURIA
DI SFAMANI FRANCESCO
Via Gino Capponi 9/R
16154 Genova GE
Tel. 328.6865003
riparazioniiliguria@virgilio.it

TORTELLO ROMOLO
Via V. Piemonte 25
18100 Imperia
Tel. 0183.273858
romolo.tortello@gmail.com

LOMBARDIA

CAMASTRA SRL
Via Privata Alzaia Trieste 3
20090 Cesano Boscone MI
Tel. 02.45108599
info@camastrautensili.it

ELETTROMECCANICA CARNEVALI SNC
Via di Vittorio 31
46045 Mammirolo MN
Tel. 0376.466809
info@elettromeccanicacarnevali.it

FG2 ELETTROMECCANICA SNC
Via Carcano 2
22070 Bregnano CO
Tel. 031.814955
effegidue@tiscali.it

FUTIBRAS SRL
Via Como 14
21049 Tradate VA
Tel. 0331.4154005
futibra@yahoo.it

HERTZ S.R.L.
Via Tonale 32
24061 Albano Sant'alessandro BG
Tel. 035.341047
assistenza@hertzsr.it

OMNIALABOR SNC
DI CASELLA FRANCO E C.
Via Triumplina 161/163
25136 Brescia BS
Tel. 030.2092603
omnialaborsnc@alice.it

O.R.E. SRL BRESCIA
Via Delle Bettole 56
25136 Brescia
Tel. 030/300154
Info@Orebrescia.it

RUPEA SRL
Via Caveto 17
20095 Cusano Milanino MI
Tel. 02.66504804
rupear1@tiscali.it

S.C.A. DI SANDIONIGI CARLO
E ANGELO SNC
Via Leonardo da Vinci 15
23897 Viganò LC
Tel. 039.9217247
websca90@gmail.com

MARCHE

ELETTROMECCANICA COGNIGNI SNC
Via Pigafetta 18
62012 Civitanova Marche MC
Tel. 0733.70116
elettromecc.cognigni@libero.it

FIORETTI SERVICE SRLS
Viale Don Battistoni
60035 Jesi AN
Tel. 0731.59071
fiorettiofficina@gmail.com

NUOVA ELETTROMECCANICA
RODILOSSI & C. SAS
Via Del Lavoro, 16/b
63074 San Benedetto Del Tronto AP
Tel. 0735.650984
n.elettromecrodilos@libero.it

T.C.S. IMPIANTI
Via Buratelli 22
61032 Fano PU
Tel. 0721.860685
info@tcsimpianti.it

MOLISE

FAER SRL
Via Taverna Cese 168
86092 Cantalupo Nel Sannio IS
Tel. 0865.814468
faersrl@alice.it

PIEMONTE

ALBOCOM SRL
Strada Antica Di Buriasco 10/B
10064 Pinerolo TO
Tel. 0121.678348
centromakita@albo.com

ELETTROMECCANICA SANTORO SNC
Via Corso Regio Parco, 35
10152 Torino
Tel. 011.2476936
tec@elettromeccanicasantoro.com

ELETTROMECCANICA VIGLINO SNC
Via Teodoro Bubbio 26
12051 Alba CN
Tel. 0173.282213
info@elettromeccanicaviglinoalba.it

FERRERO VERCELLI SAS
Via Montegrappa 46
10080 Baldissero Canavese TO
Tel. 0124.512222
info@ferrerovercelli.it

M.A.R.V.I. SNC
Via Sant'Ambrogio 39
28068 Romentino NO
Tel. 0321.867299
marvinsnc@gmail.com

ZEOLI ASSISTENZA SRLS
Via Riccardo Lombardi 6
10028 Trofarello TO
Tel. 011.783851
assistenza@zeoliassistenza.it

TROTTI ELETTROUTENSILI
DI SCHIRRU M.
Corso Romita 47
15121 Alessandria AL
Tel. 0131.253020
trottieltroutensili@gmail.com

PUGLIA

C.A.T. DI SGURA NICOLA
Via Prof. Piero Argentina 24/A
72021 Francavilla Fontana BR
Tel. 0831.819090
info@catservices.it

ELETTROMECCANICA
TENUZZO LAURA
Via Lombardia 20/22
73100 Lecce LE
Tel. 0832.307439
elettromecc.tenuzzo@libero.it

ETB BERNARDI SNC
Via G. Jatta 5/A
70123 Bari BA
Tel. 080.5277773
etb@etbbernardi.it

FRANCESCO CICINATO
Via A. Moro 44
76015 Trinitapoli BT
Tel. 338.6631160
bricoutensili@gmail.com

G.T.C. S.R.L.
Via Dei Fabbri 5/7
74100 Taranto TA
Tel. 099.4775144
gtc-assistenze@libero.it

MURGOLO SNC
Via Callano 81
70051 Barletta BA
Tel. 0883.347835
officina.murgolo@tiscali.it

SARDEGNA

ELETTROMECCANICA
DELOGU MANOLO ANTONIO
Via Civitavecchia 61
07100 Sassari SS
Tel. 333.4787533
manolodelogu74@gmail.com

ELETTROMECCANICA MATTA SNC
Viale Monastir 124
09122 Cagliari CA
Tel. 070.284647
simona.sanna@elmatta.it

SICILIA

CAMMARATA ROCCO
Via Orti 60
91100 Trapani TP
Tel. 0923.20934
cammaratarocco80@libero.it

CM1 DI CACCIATORE MICHELE
Via Regione Siciliana 60/62
92100 Agrigento AG
Tel. 0922.602039
cm1.cacciatore@virgilio.it

ELETTROMECCANICA G.M.G. SNC
Via Duca d'Aosta 71/E
97100 Ragusa RG
Tel. 0932.624272
info@elettromeccanicagmg.it

ELETTROMECCANICA TAVILLA SRL
Via Trinacria 4
98051 Messina
Tel. 090.9702559
tavillasrl@gmail.com

LOMARTIRE SERVICE
Via Finocchiaro Aprile 140/A
95129 Catania CT
Tel. 095.533039
info@lomartireservice.com

MONTALTO GIUSEPPE E C. SAS
Viale Europa 59/D
90039 Villabate PA
Tel. 091.6144913
info@officinemontalto.it

OFF. ELETTROMECCANICA
TRISCHITTA PIETRO
Via G. La Farina, 183
98124 Messina
Tel. 090.2931089
trischittapietro@tiscali.it

TOSCANA

ASSISTENZA IECI
Via Dei Fabbri 7 - Z.I. Le Bocchette
55040 Capezzano Pianore LU
Tel. 0584.969569
magazzino@iecisrl.com

C.R.P. DI GIACOMELLI DAVIDE
Via Amalfi 11
59100 Prato PO
Tel. 0574.440589
crp.prato@virgilio.it

CENTRO AUDIO VIDEO
DI GERVASI FRANCO
Via I. Cocchi 1/G
54011 Aulla MS
Tel. 0187.408029
fra.ger@libero.it

ELETR. SNC DI FRANCESCONI D. & C.
VIA ARTURO CHIARI 42
52100 Arezzo AR
Tel. 0575.295612-24085
elettr.francesconi@tin.it

ELETTROM.CRESCIOLO SAS DI NICOLA
Via Della Rondinella 57
50135 Firenze FI
Tel. 055.611580
info@crescioli.it

ASMEP SRL
Piazzale Emilia Romagna 1
53036 Poggibonsi SI
Tel. 0577.982544
info@asmept.it

S.C.S.I. SERVICE S.A.S. DI SCOLA
Loc. S.s. Annunziata 96
56033 Capannoli PI
Tel. 334.1031857
scsiservice@alice.it

S.L.G. SNC
Via Torracchia
55045 Pietrasanta LU
Tel. 0584.792188
slgriparazioni@inversilia.it

TRENTINO A.A.

T.A.T.
TECNOASSISTENZA TRENTINA S.A.S.
Via Ezio Maccani 191/F
38121 Trento TN
Tel. 0461.822278
info@tecnoassistentzatrentina.it

UMBRIA
ELETTROMECCANICA ATM SAS
Via Degli Artigiani 1/B
05100 Terni TR
Tel. 0744.811623
atmsnc@virgilio.it

MASCIOLINI S.R.L.
Viale Europa 7
06083 Ospedalichio di Bastia
Umbria Pg
Tel. 075.8011505
info@masciolini.it

VENETO
ELETTROMECCANICA CROCE SNC
Via Macchiavelli, 6
37030 Vago Di Lavagno VR
Tel. 045.982195
elettro.croce@tin.it

ELGEN S.A.S.
DI BRUGNERA MASSIMO & C
Vicolo Zanella, 2
31100 Treviso Tv
Tel. 0422.301521
elgen@libero.it

F.LLI BARI S.R.L.
Via S. Antonio, 45
36040 Sarego VI
Tel. 0444.436450
info@fbari.com

VEGA SRL TOOLS SERVICE
V.le Della Navigazione Interna 85/B Z.I.
35027 Noventa Padovana PD
Tel. 049.8078567
vegarsrl1@virgilio.it



FEMI SpA
Via del Lavoro, 4
40023 Castel Guelfo (BO) - ITALY
Tel. +39 0542 487611
infocom@femi.it

www.femi.it